

INSTALLATIERICHTLIJN

Rockfon® System Eclipse Island™

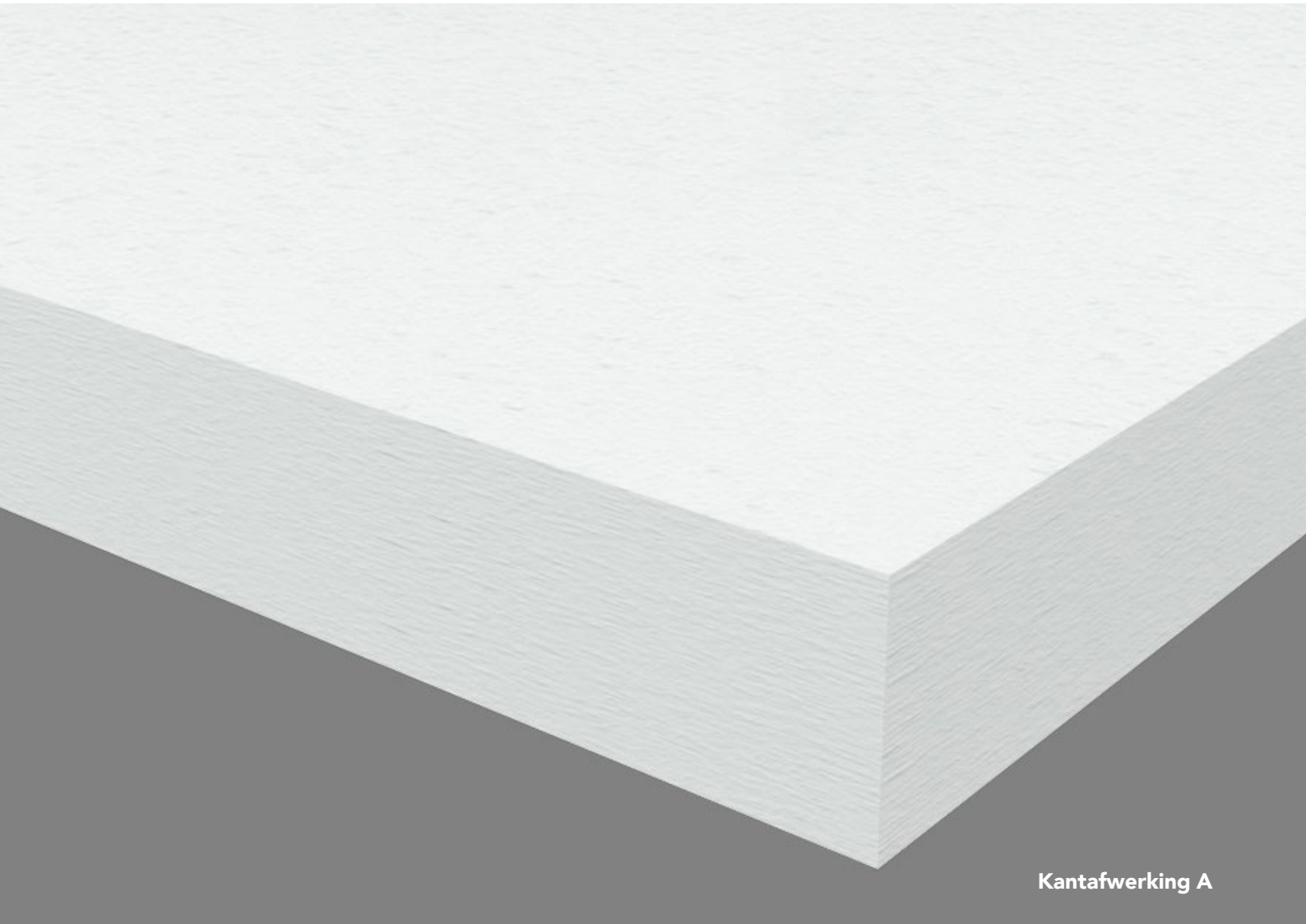

Kantafwerking A

Kaderloos eilandsysteem

- Ideale oplossing voor ruimten waar een verlaagd plafond om technische of esthetische redenen niet geschikt is
- Perfecte oplossing om de akoestische eigenschappen van een kamer te verbeteren
- In verschillende vormen en kleuren verkrijgbaar
- Snelle en gemakkelijke installatie

Sounds Beautiful

Beschrijving

Rockfon System Eclipse Island is een kaderloze akoestische oplossing die verkrijgbaar is in diverse geometrische vormen en in drie verschillende versies die alle een minimalistische, rechte geschilderde kantafwerking A hebben. Onze Rockfon Eclipse is bedekt met een glad, diep mat, superwit geveerd vlies met antistatische eigenschappen, waardoor de levensduur van het product wordt verlengd. Als u kleur aan uw project wilt toevoegen, kunt u ook kiezen voor Rockfon Eclipse Color, die verkrijgbaar is in een verscheidenheid aan standaardkleuren*, of Rockfon Eclipse Customised, onze kleurservice op maat. De rugzijde van het eiland is bedekt met een wit akoestisch vlies.

Rockfon Eclipse kan onder een bestaande bouwkundige constructie, een T24-profielstelsel of een gipsplafond worden opgehangen. Door middel van specifiek daarvoor ontworpen toebehoren kan dit systeem rechtstreeks aan de bouwkundige constructie worden bevestigd (p. 12-14). De rechthoekige versie van de Rockfon Eclipse (Rectangle) in de afmeting 2360 x 1160 x 40 is voorzien van twee speciale witte aluminium profielen die in de achterkant van het eiland geïntegreerd zijn en die tijdens de installatie extra stabiliteit bieden.

Dit akoestische systeem is ideaal voor ruimtes en gebouwen waar het gebruik van een traditioneel verlaagd plafond om technische redenen niet mogelijk of gewenst is (bv. waar het principe van de thermische massa in het ontwerp van het gebouw geïntegreerd is) of waar dit een esthetisch minder geslaagd resultaat zou opleveren. Het is een goede en flexibele oplossing waarmee de akoestische eigenschappen van ruimtes in bestaande gebouwen kunnen worden verbeterd.

Beperkingen

Wegens het risico op corrosie van de toebehoren van het ophangstelsel mag Rockfon System Eclipse Island niet in zwembaden of in buitenomgevingen worden toegepast. Bovendien is Rockfon System Eclipse Island niet geschikt voor gebruik in zones die aan windbelasting en tocht worden blootgesteld.

* Raadpleeg het Rockfon Eclipse Color-datablad voor de verkrijgbare kleuren.

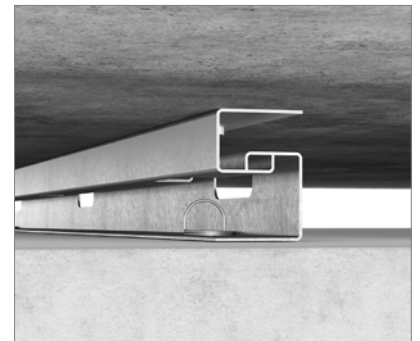

Rechtstreekse bevestiging van Rockfon Eclipse-eilanden is mogelijk met de Directe montage kit.



Rockfon spiraalanker wordt samen met een Rockfon Eclipse ophangset geleverd.





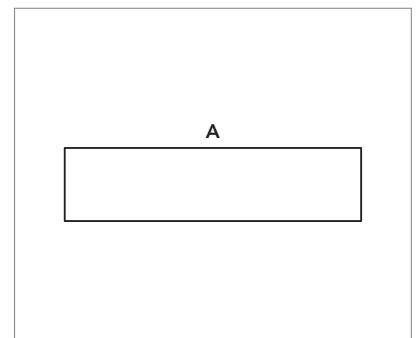



Rockfon levert twee verschillende ophangsets met een 1500 mm lange aanpasbare metaaldraad en een haak voor een veilige bevestiging.
1. Classic oplossing
2. Design oplossing



Minimalistische geveerde rechte kantafwerking A.

Stelsysteemcomponenten

Rockfon Eclipse is in diverse geometrische vormen verkrijgbaar:

Rockfon Eclipse			
Vormen	Afmetingen (mm)	Gewicht (kg/eenheid)	MS* (mm)
Square 	1160 x 1160 x 40***	9,0	15 150
Rectangle 	1760 x 1160 x 40 2360 x 1160 x 40**	13,0 17,0	150 150
Circle 	800 x 800 x 40 1160 x 1160 x 40***	3,0 7,0	150 150
Triangle 	1160 x 1005 x 40	4,0	150
Hexagon 	1160 x 1006 x 40	6,0	150
Oval 	1760 x 1160 x 40	10,0	150
Free-form 	1760 x 1160 x 40	9,0	150

* MS - Minimale ophanghoogte exclusief tegel. Alle rechthoekige en vierkante Rockfon Eclipse panelen in niet-standaard kleuren zijn alleen verkrijgbaar in een Be-edge.

** Formaat 2360 x 1160 x 40 is alleen verkrijgbaar in niet-standaard kleuren op één zijde. Neem contact met ons op voor speciale vormen, kleuren, maten, levertijden en minimale hoeveelheden.

*** Verkrijgbaar als Rockfon Eclipse Color.

Rockfon Eclipse dient te worden bevestigd met een ophangset die bestaat uit een 1500 mm lange instelbare metalen draad en een haak waarmee het systeem op een veilige manier kan worden bevestigd. Na de assemblage wordt de draad aan het eiland bevestigd met een spiraalanker die bij de Rockfon Eclipse ophangsets wordt geleverd.

Wij bieden u de keuze uit twee ophangsets: de Classic oplossing en de Design oplossing. Deze laatste is vooral bedoeld voor projecten waar de esthetische eigenschappen belangrijk zijn.

Rockfon Eclipse ophangsets – Classic oplossing	
Aantal/doos (incl. spiraalankers)	Gewicht (kg/doos)
4 sets van 4	0,91
4 sets van 6	1,40

De Rockfon Eclipse Classic ophangset kan worden bevestigd met een standaard schroevenset die geschikt is voor het materiaal dat voor de bouwkundige constructie wordt gebruikt (bv. beton, hout,...).

Rockfon Eclipse ophangsets – Design oplossing	
Aantal/doos (incl. spiraalankers)	Gewicht (kg/doos)
2 sets van 4	0,44
2 sets van 6	0,80
2 sets van 4 (incl. 2 x 6 spiraalankers)*	0,50

* Geschikt verpakkingsconcept voor Rockfon Eclipse Rectangle 2360 x 1160 mm bij montage zonder extra belasting.

In de Rockfon Eclipse Design ophangset vindt u ook een verfijnde cilindervormige afdekking die de schroefdraad van de schroef aan het zicht onttrekt en voor een visueel aantrekkelijke afwerking zorgt. De afdekking kan met een standaard schroevenset worden vastgezet die geschikt is voor gebruik in het materiaal waarvan de binnenwand gemaakt is. Anders kan ook een M6 schroefdraad worden gebruikt.

We garanderen de integriteit van Rockfon System Eclipse Island alleen als het met Rockfon spiraalankers wordt geïnstalleerd.

Eiland - Kantafwerking A



Toebehoren

1. Spiraalanker



2. Ophangsets – Classic oplossing



3. Ophangsets – Design oplossing



4. Direct Fixing Kit



Prestaties



Draagvermogen van het systeem

De maximale belasting per spiraalanker bedraagt 5 kg. Bekijk de rubriek Integratie van technische voorzieningen voor aanbevelingen in verband met uitsnijdingen voor de integratie van lampen en vergelijkbare technische voorzieningen.



Corrosieweerstand

Wegens het risico op corrosie mogen de toebehoren van het ophangstelsel van Rockfon System Eclipse Island niet in zwembaden of in buitenomgevingen worden toegepast.

Geschikte eilanden

Rockfon Eclipse en Rockfon Eclipse Color kunnen worden gebruikt in een Rockfon System Eclipse Island.

Installatie

Gebruik bij het installeren van een van de Rockfon System Eclipse-vormen het onderstaand markeringshulpmiddel:

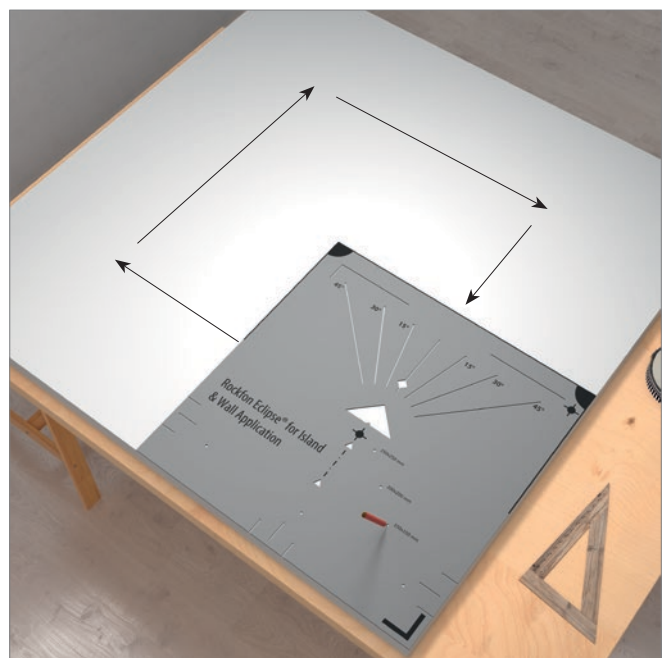
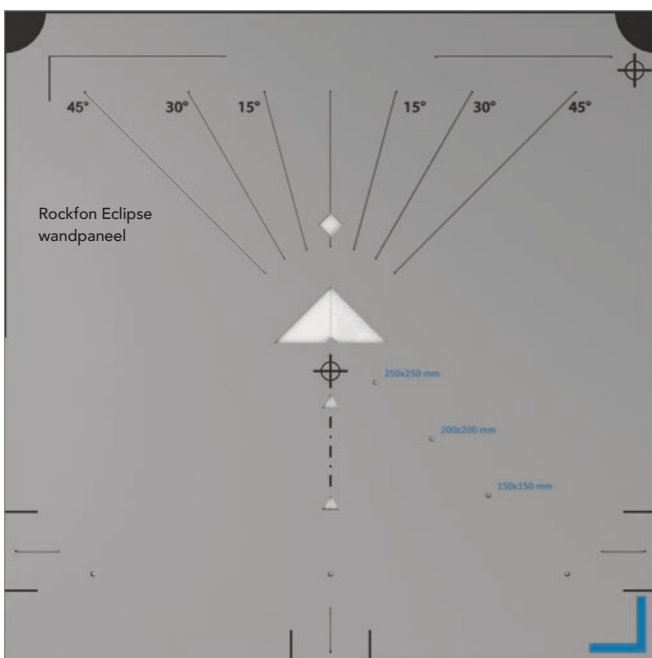

Markeringshulpmiddel.
Zwarte prints voor het Rockfon Eclipse wandpaneel.
Blauwe prints voor het Rockfon Eclipse Island.

De verpakkingendozen dienen voorzichtig en door twee personen te worden behandeld. Ze moeten plat en horizontaal worden bewaard. Iedere doos bevat een paar handschoenen die de installateurs dienen te dragen bij het installeren van Rockfon Eclipse.

We adviseren installateurs ook altijd om de gebruikelijke werkpraktijken toe te passen en het advies over de installatie

op te volgen (zoals vermeld op de verpakking), zodat ze in een geoptimaliseerde werkomgeving kunnen werken.

Om het risico op schade zoveel mogelijk te beperken en om een Rockfon Eclipse eiland zo snel en gemakkelijk mogelijk te installeren, moet het eiland door twee personen worden gehanteerd.

Spiraalankers aan het eiland bevestigen

Rockfon Eclipse Square 1160 x 1160 mm en Rockfon Eclipse Rectangle 1760 x 1160 mm

De spiraalankers dienen verticaal in de rugzijde van het eiland te worden geschroefd op minstens 150 mm van de rand. De spiraalankers moeten minstens 600 mm uit elkaar worden geplaatst.

De maximale belasting per spiraalanker bedraagt 5 kg. Voor een eiland van 1160 x 1160 mm zijn vier spiraalankers nodig. Bij eilanden van 1760 x 1160 mm is het noodzakelijk zes ophangpunten te gebruiken, die gelijkmatig over de oppervlakte dienen te worden verdeeld.

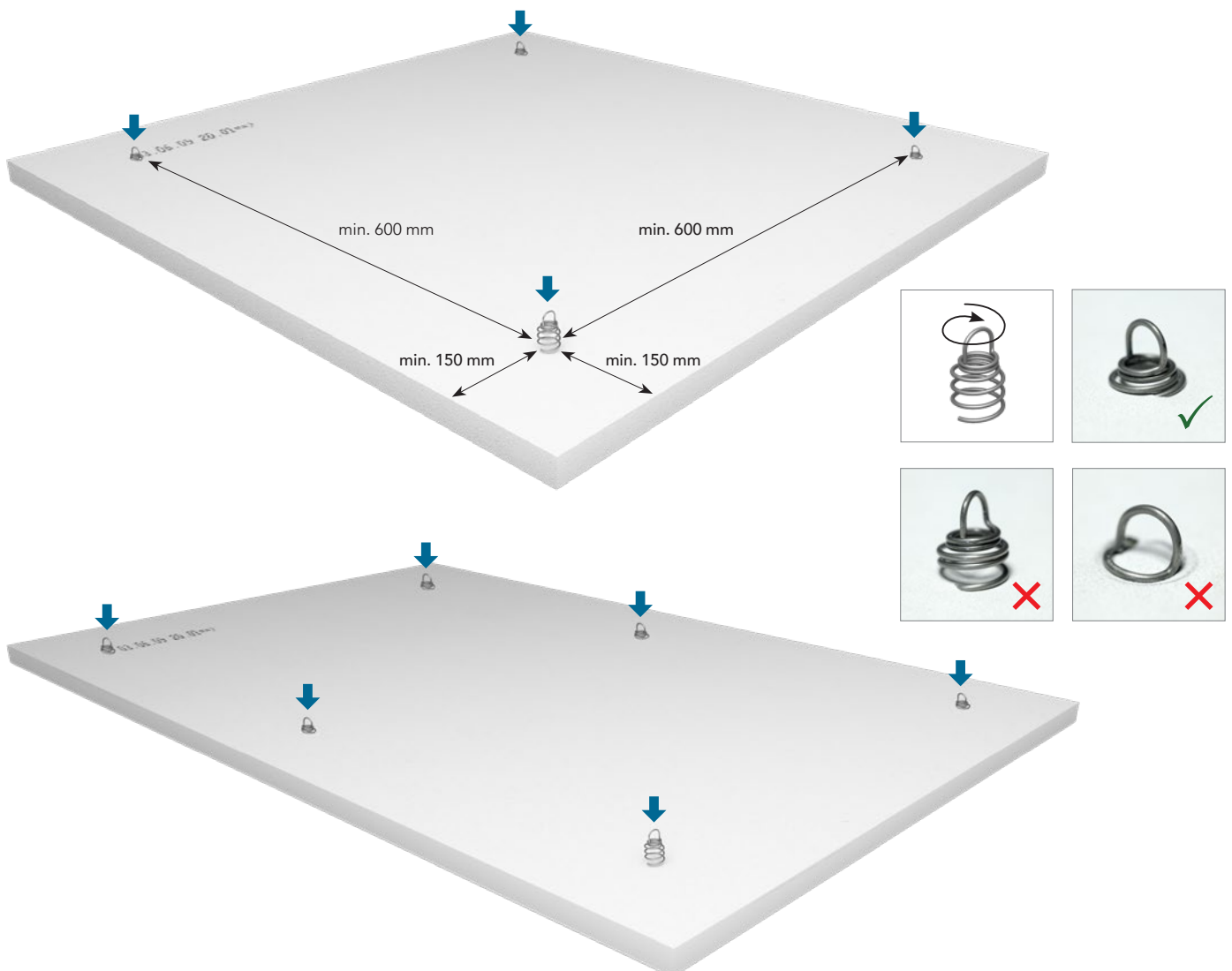

Rockfon Eclipse Rectangle 2360 x 1160 mm

Rockfon Eclipse Rectangle 2360 x 1160 mm wordt geleverd met twee aluminium profielen in de achterkant van het eiland. In beide profielen zijn vijf gaten aangebracht, waarin telkens een spiraalanker kan worden geplaatst. De positie van de spiraalankers is afhankelijk van de installatiemethode die wordt toegepast (zie hieronder), maar om veiligheidsredenen moeten in alle situaties minstens zes spiraalankers worden gebruikt.

Opmerking: We adviseren u ten zeerste om Rockfon Eclipse Island Rectangle 2360 x 1160 mm waterpas te installeren, zodat het gewicht gelijkmatig over alle ophangpunten wordt verdeeld. Een gipsplatenlift kan in dit verband heel nuttig zijn!

Bij alle installaties van Rockfon Eclipse Rectangle 2360 x 1160 x 40 mm moeten minstens 6 spiraalankers in de voorgeboorde gaten van de verstevigingsprofielen, aan de achterzijde van het eiland geschroefd te worden. Dat wil zeggen, 3 spiraalankers per zijde. Zie onderstaande illustraties ter verduidelijking.

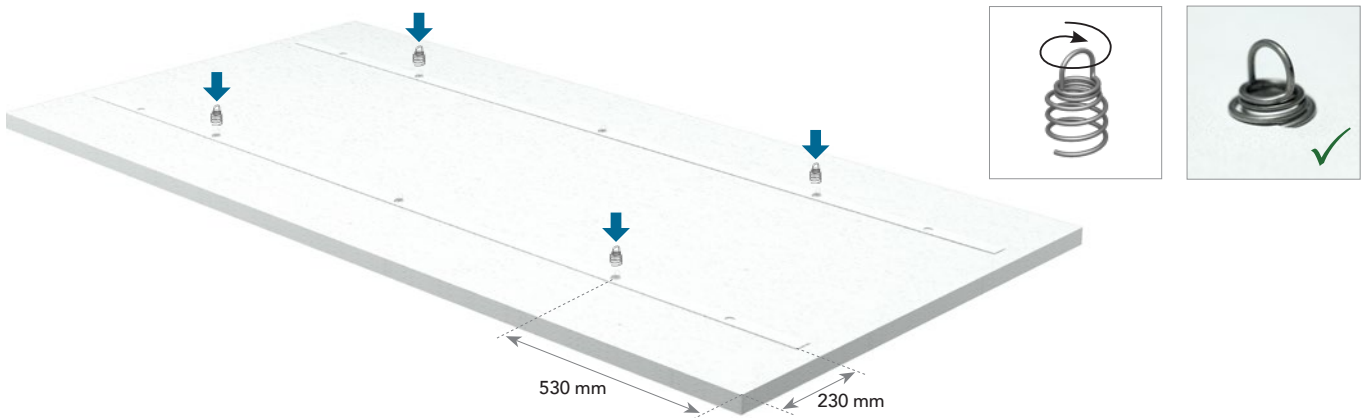

Elk verstevigingsprofiel is voorzien van vijf voorgeboorde gaten. Bij elke installatie moeten 3 spiraalankers in 3 gaten van het verstevigingsprofiel geschroefd worden. Welk gat gebruikt moet worden en het aantal ophangsets welke toegepast moet worden, is afhankelijk of het eiland aanvullend wordt belast de ja of de neen.

Bij installaties waarbij geen extra belasting geïntegreerd wordt in het eiland, moeten de middelste 3 gaten gebruikt worden.

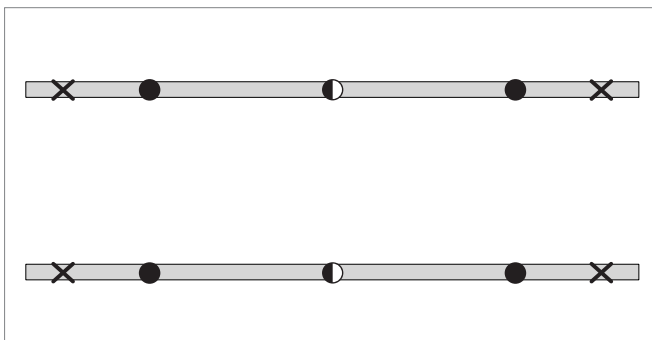

6 spiraalankers: 4 spiraalankers worden gebruikt voor de ophanging.

Bij installaties waarbij extra belasting, tot max. 5 kg. in het eiland wordt geïntegreerd, moet het middelste gat en beide buitenste gaten gebruikt worden.

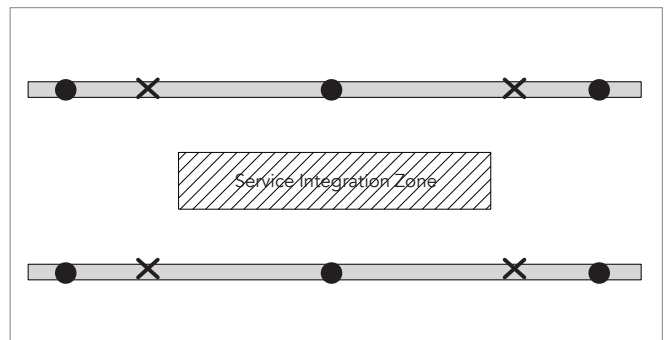

6 spiraalankers: Alle 6 de spiraalankers worden gebruikt voor de ophanging.

- Spiraalanker met ophangpunt
- ◐ Enkel spiraalanker
- ✕ Gat niet gebruiken

Rockfon Eclipse vormen

De spiraalankers dienen symmetrisch te worden verdeeld (zie hieronder) en op een minimumafstand van 100-150 mm van de rand.

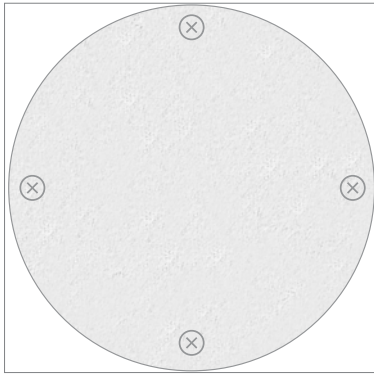

Rockfon Eclipse Circle van 800 mm kan worden opgehangen met 3 hangers.

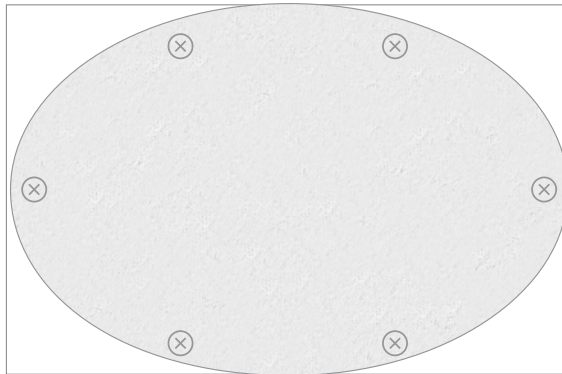
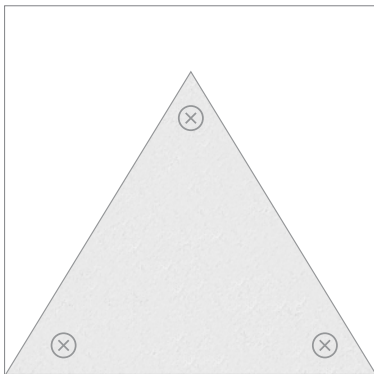
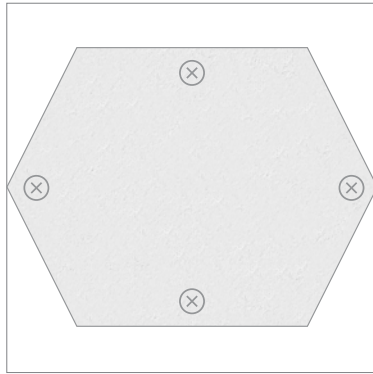

Rockfon System Eclipse Island aan de bouwkundige constructie bevestigen

Zorg ervoor dat de bouwkundige constructie stevig is en minstens 25 kg kan dragen. Bevestig de draad met de bevestigingspunten aan de constructie. Schuif de draad in de haak. Het systeem komt automatisch vast te zitten en biedt op die manier een maximale veiligheid. Bevestig de haken aan alle spiraalankers. Controleer of alle haken stevig vastzitten voordat u het eiland op de gewenste hoogte brengt. Werk hiervoor met zijn tweeën, zodat het eiland op geen enkel moment slechts aan één of twee haken bevestigd is.

De maximale belasting per draad bedraagt 5 kg en de minimale installatiediepte dient 150 mm te bedragen.

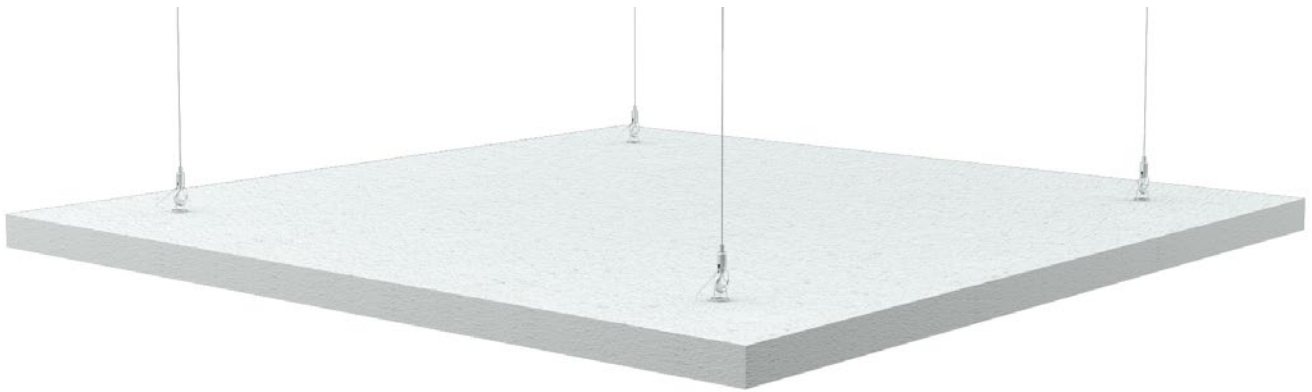

Waterpas plaatsen

Pas de plaatsing aan met behulp van een waterpas. Zorg er altijd voor dat het eiland op alle bevestigingspunten vastzit, zodat het gewicht van het eiland gelijkmatig wordt verdeeld. Rockfon Eclipse kan ook onder een hoek van maximaal 45° worden geïnstalleerd.

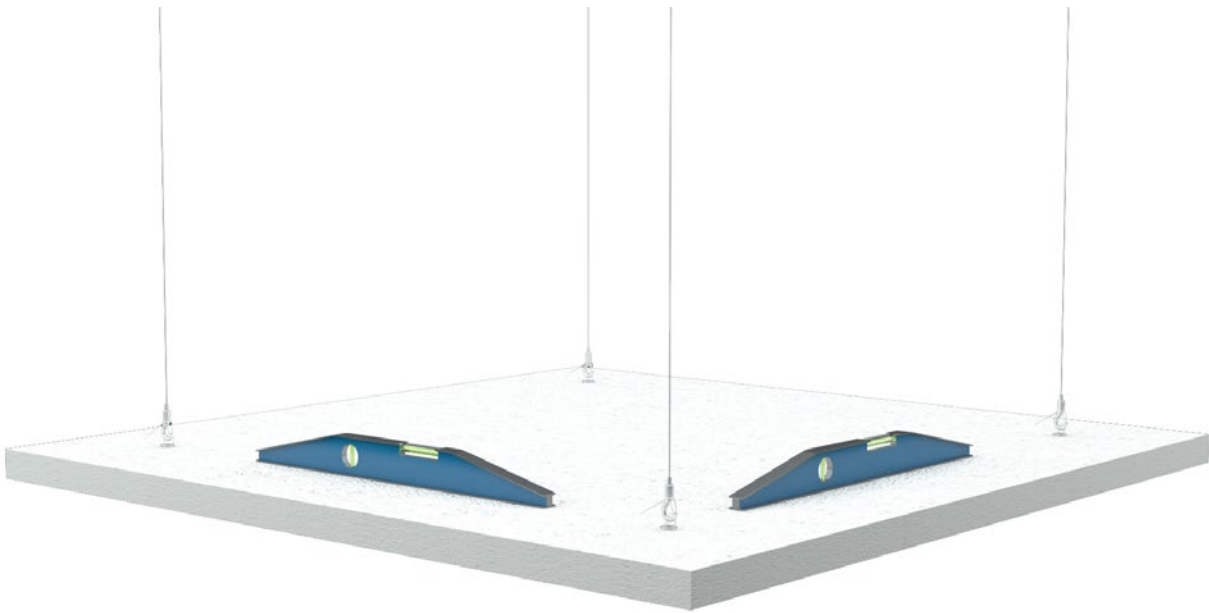

Rockfon System Eclipse Island onder een bestaand verlaagd plafond installeren

Het is mogelijk om Rockfon System Eclipse Island met standaard toebehoren voorzien van M6 schroefdraad (zie illustratie nr. 2) aan een bestaand T24-profielstelsel te bevestigen (zie illustratie nr. 1). U vindt die standaard toebehoren bij verdelers van plafondsystemen. Vraag aan de leverancier van uw profielstelsel of het profielstelsel het gewicht van Rockfon System Eclipse Island kan dragen. Vraag ook aan de leverancier van de toebehoren of de bevestigingsklem tegen een belasting van 5 kg bestand is.

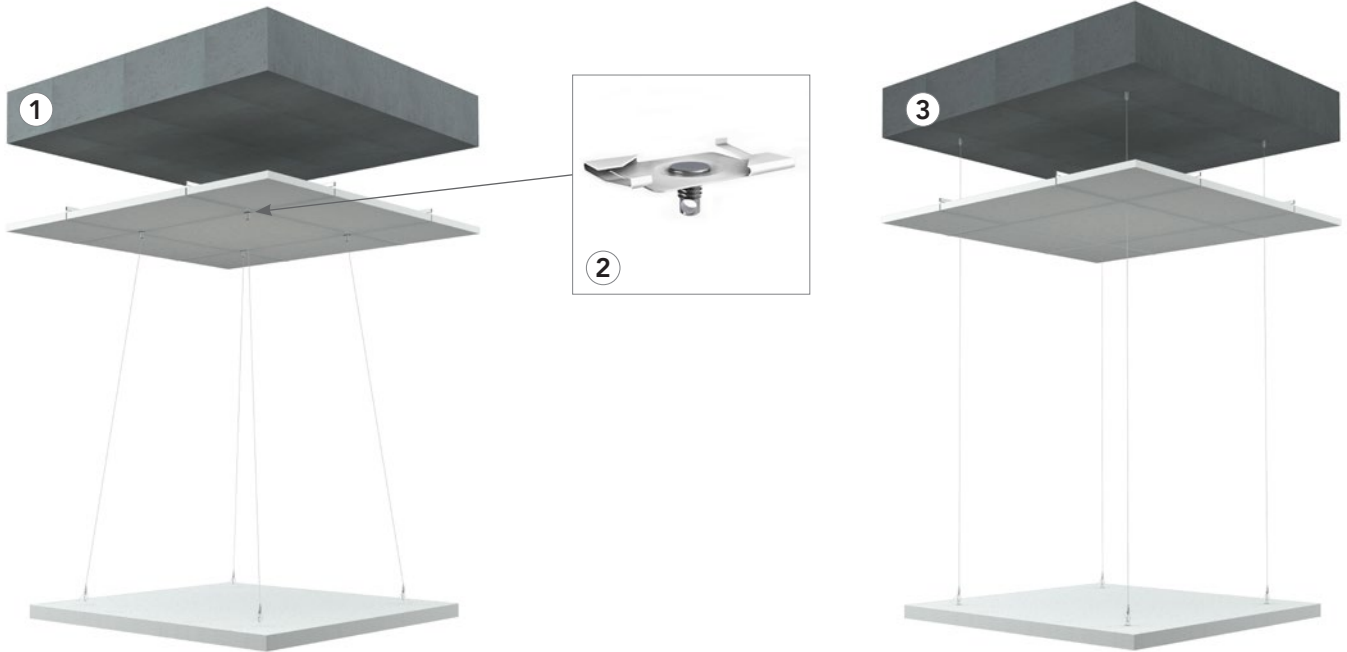

U kunt Rockfon System Eclipse Island ook onder een verlaagd plafond installeren als u de draden door de plafondpanelen leidt en de ophangset aan de structuur (bv. betonnen binnenwand) bevestigt, zoals in illustratie nr. 3 wordt weergegeven.

Rockfon System Eclipse Island onder een bestaand gipsplafond installeren

Gipspaneel: Vraag aan de leverancier van het gipspaneel of het een belasting van 5 kg per ophangpunt aankan.

Boor een gat in het gipspaneel. Schuif de kabel met bevestigingspunt door het plaatje. Schuif het plaatje door het geboorde gat en laat het op het gipspaneel rusten.



Met een gipsplug

Vraag aan de leverancier van de gipsplug of ze een last van 5 kg kan dragen. Schroef de gipsplug met een M6 schroefdraad in het gipspaneel.

Bevestig de Rockfon Eclipse ophangset aan de M6 verbinding.

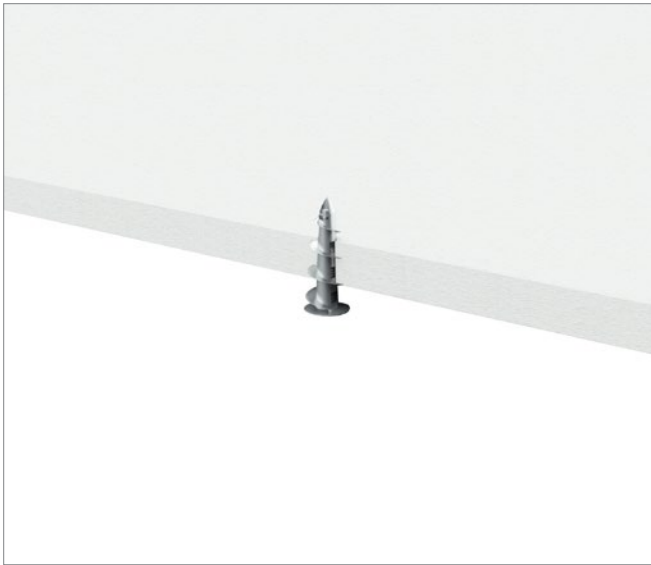

Met een geveerde tuimelplug

- 1) Vraag aan de leverancier van de geveerde tuimelplug of ze een last van 5 kg kan dragen. Boor een gat in het gipspaneel. Schroef de M6 draadstang in de geveerde tuimelplug. Schuif de tuimelplug in het gipspaneel.
- 2) Zodra de geveerde tuimelplug volledig door het gipspaneel geschoven is, gaat hij open en houdt hij de draadstang op zijn plaats.
- 3) Schroef de Rockfon Eclipse ophangsets in de M6 draadstang.



Rockfon System Eclipse Island rechtstreeks aan de bouwkundige constructie bevestigen

Rechtstreekse bevestiging van Rockfon Eclipse aan de bouwkundige constructie is mogelijk met de Directe montage kit. De ruimte tussen het eiland en de bouwkundige constructie bedraagt 45 mm.

Installatiemethode

Zorg ervoor dat de bouwkundige constructie effen en gelijkmatig is. Voer egalisatie-/nivelleringswerkzaamheden uit vooraleer het systeem te installeren. Plaats indien nodig een kaderwerk om ongelijkmatigheden in de bouwkundige constructie te overbruggen. Het niet nivelleren van de bouwkundige constructie kan zichtbare hoogteverschillen tussen de bouwkundige constructie en het eiland veroorzaken.

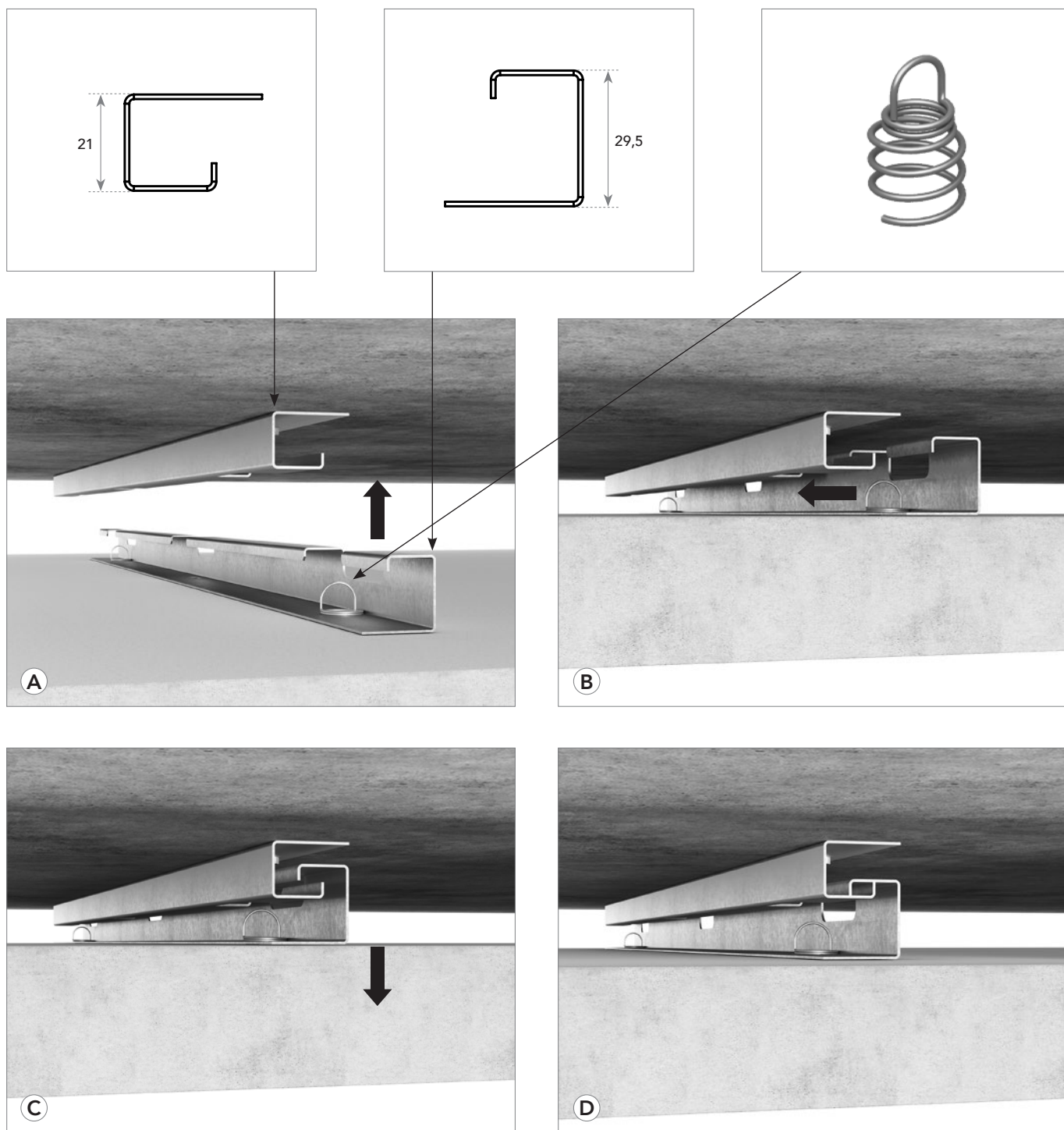



Directe montage kit



Wij bieden u de keuze uit twee ophangsets: een voor 1160 x 1160 mm Rockfon Eclipse Island en een voor de 1760 x 1160 mm-eilanden, beide bestaande uit 2 plafondprofielen, 2 eilandprofielen en 4 of 6 spiraalankers.

Inhoud van de verpakking van de Rockfon Eclipse Directe montage Kit voor Rockfon Eclipse	
Afmeting (mm)	Inhoud van de verpakking
1160 x 1160	4 kits, 8 plafondprofielen, 8 eilandprofielen, 16 spiraalankers
1760 x 1160	4 kits, 8 plafondprofielen, 8 eilandprofielen, 24 spiraalankers
2360 x 1160	2 kits, 4 plafondprofielen, 4 eilandprofielen, 12 spiraalankers

Installatieschema's

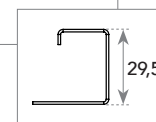
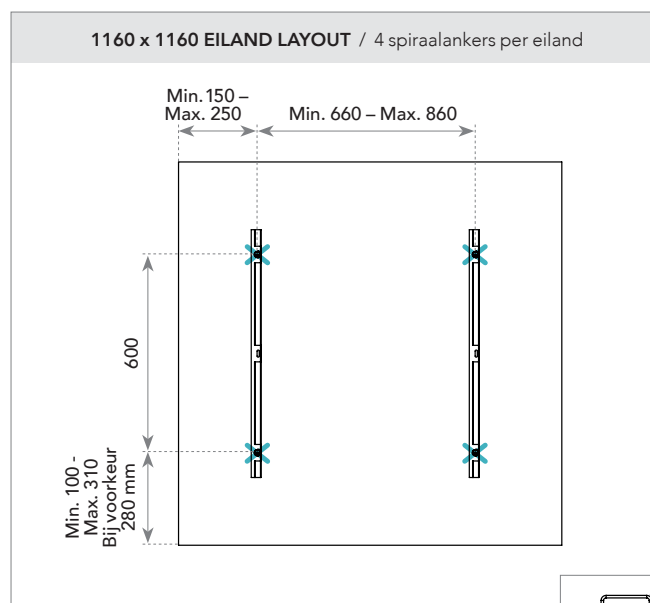
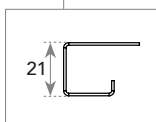
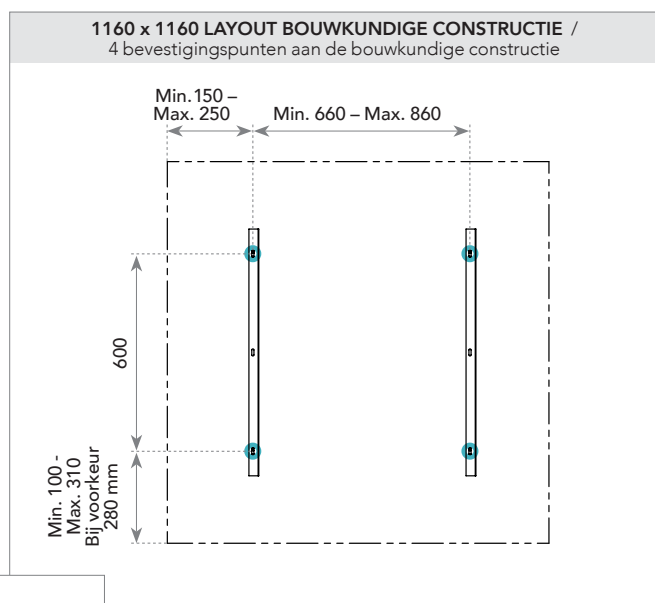
-  4 spiraalankers per eiland
-  Suspension points



-  6 spiraalankers per eiland
-  Suspension points

1760 x 1160 LAYOUT BOUWKUNDIGE CONSTRUCTIE /
6 bevestigingspunten aan de bouwkundige constructie

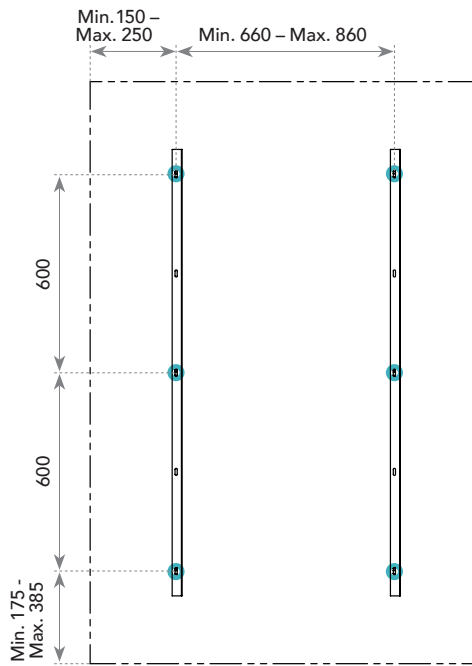

1760 x 1160 EILAND LAYOUT / 6 spiraalankers per eiland

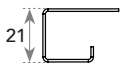
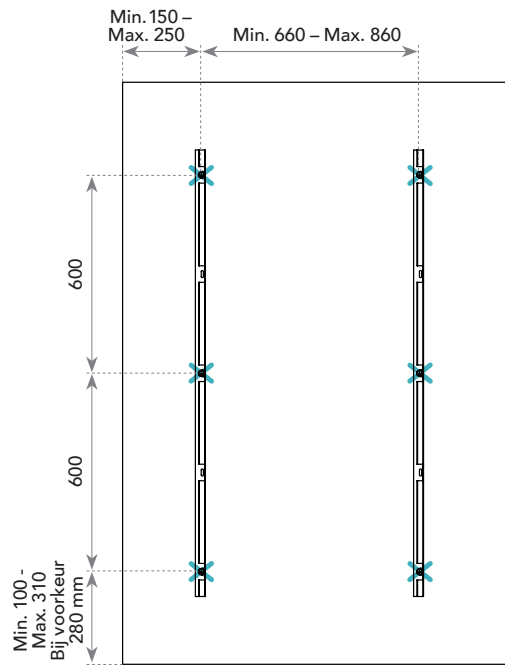

2360 X 1160 LAYOUT BOUWKUNDIGE CONSTRUCTIE /
6 bevestigingspunten aan de bouwkundige constructie

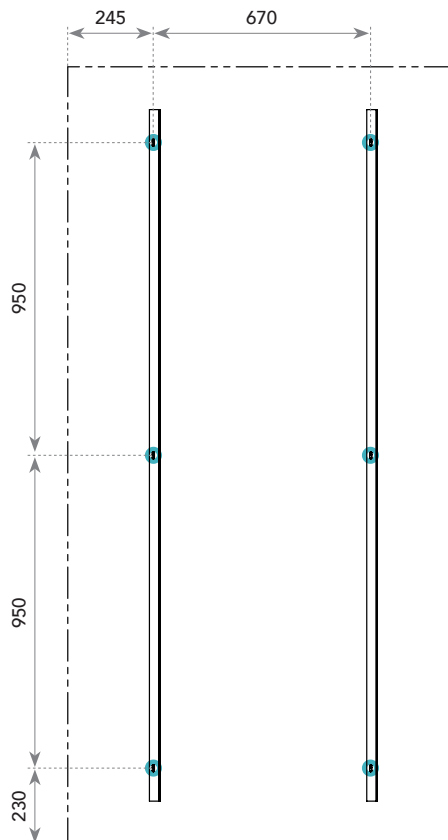

2360 X 1160 EILAND LAYOUT / 6 spiraalankers per eiland

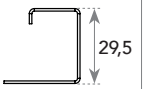
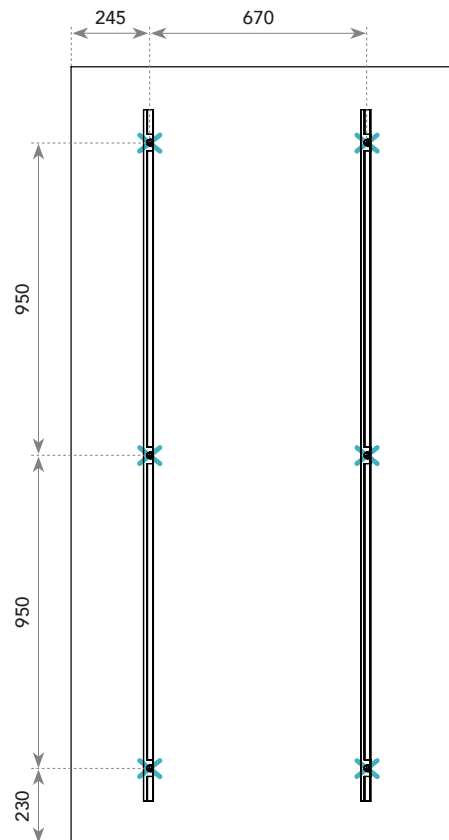

Rockfon System Eclipse Island rechtstreeks aan de bouwkundige constructie bevestigen

Rockfon Eclipse kan rechtstreeks aan de bouwkundige constructie worden bevestigd door middel van de Shallow. De ruimte tussen het eiland en de bouwkundige constructie bedraagt in dat geval ongeveer 15 mm.

Een rechtstreekse installatie wordt niet aanbevolen voor eilanden groter dan 1200 x 1200 mm.

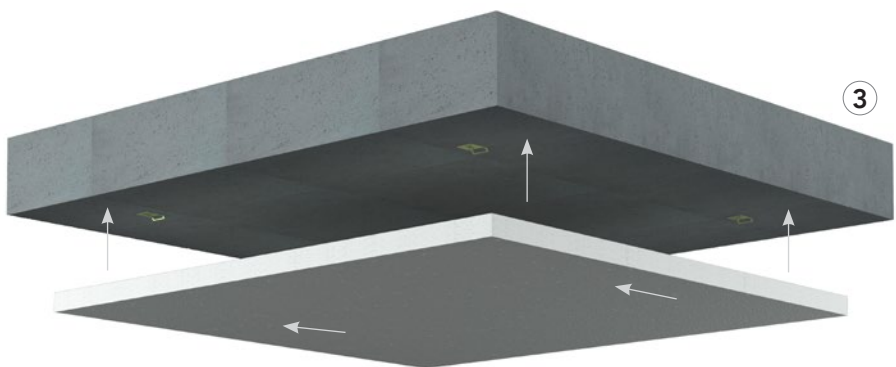
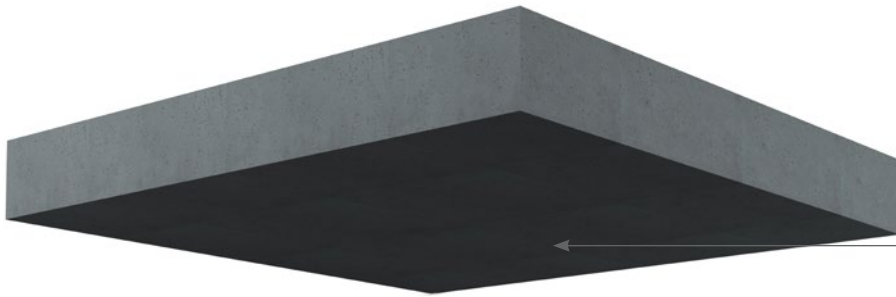

Hef het paneel op tot aan de bouwkundige constructie en schuif het dan in de Shallows.

Rockfon Eclipse Island – overzicht uitsparingen

Rockfon Eclipse Island	Square 1160 x 160 mm	Rectangle 1760 x 1160 mm	Rectangle 2360 x 1160 mm	Circle Ø800 mm	Circle Ø1160 mm	Hexagon 1160 mm	Triangle 1160 mm	Oval 1760 mm
Min. afstand vanaf de kant	300	300	470 lange zijde 350 korte zijde	200	200	200	200	200
Max. afmeting van de uitsparing	560 x 560	1160 x 560	1420 x 460	Ø400	Ø760	350 lengte	468 lengte basis	1360/760

Algemene informatie over uitsnijdingen

- De afmetingen op de tekeningen zijn de maximaal toelaatbare uitsnijdingen.
- We adviseren u om lampen of vergelijkbare technische voorzieningen symmetrisch in de eilanden te installeren. De installatie van verlichtingsarmaturen of andere technische voorzieningen moet worden uitgevoerd volgens het advies dat hierboven door Rockfon wordt gegeven.
- We adviseren u om de uitsnijdingen met een mes of met een decoupeerzaag te maken. De eilanden moeten daarbij wel tegen krassen en stof worden beschermd. U kunt dit doen door een stuk karton of papier tussen de decoupeerzaag en het paneel als bescherming te plaatsen.
- Andere uitsnijvormen zijn mogelijk, zolang ze niet groter zijn dan de maximaal toegelaten uitsnijdingsoppervlakte.
- In plaats van één grote uitsnijding is het ook mogelijk om meerdere kleinere uitsnijdingen te maken, op voorwaarde dat ze samen niet groter zijn dan de maximaal toegelaten uitsnijdingsoppervlakte.
- Voor een optimale werkomgeving raden we installateurs aan om altijd de gangbare werkmethodes toe te passen en de plaatsingstips op onze verpakking te volgen.

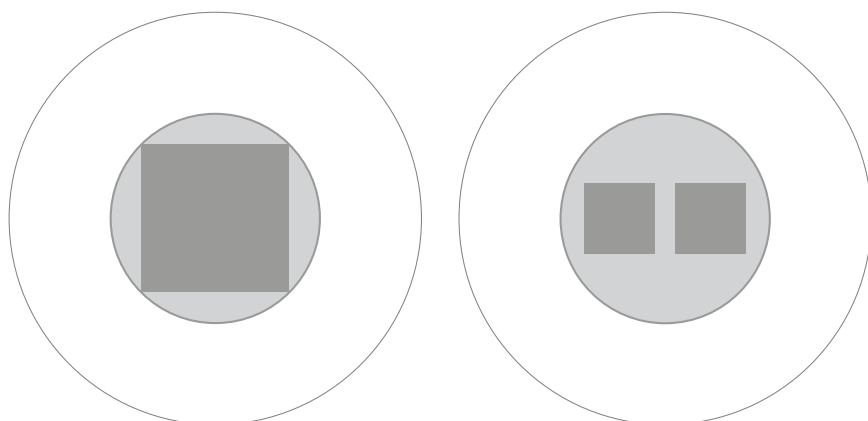

Integratie van technische voorzieningen

In Rockfon Eclipse kan er gemakkelijk worden gesneden, zodat technische voorzieningen gemakkelijk kunnen worden geïntegreerd. De uitsnijdingen kunnen met een eenvoudig mes worden gemaakt.

Verlichtingsinstallatie

Geïntegreerde verlichtingsarmaturen dienen afzonderlijk te worden afgehangen. Rockfon System Eclipse Island mag geen extra materiaal of armaturen dragen.

Er is een uitzondering op die algemene regel. In een Rockfon Eclipse Rectangle 2360 x 1160 mm kan een verlichtingsarmatuur of een spot (max. 5 kg) worden geïnstalleerd zolang daarbij alle zes ophangpunten worden gebruikt.



Rockfon Eclipse Rectangle 2360 x 1160 mm

Wanneer een verlichtingsarmatuur of een spot (max. 5 kg) wordt geïnstalleerd, moeten alle zes de ophangpunten worden gebruikt (zie pagina 6).

A: Downlight (of vergelijkbare technische voorziening) geïntegreerd met een verstevigingspaneel

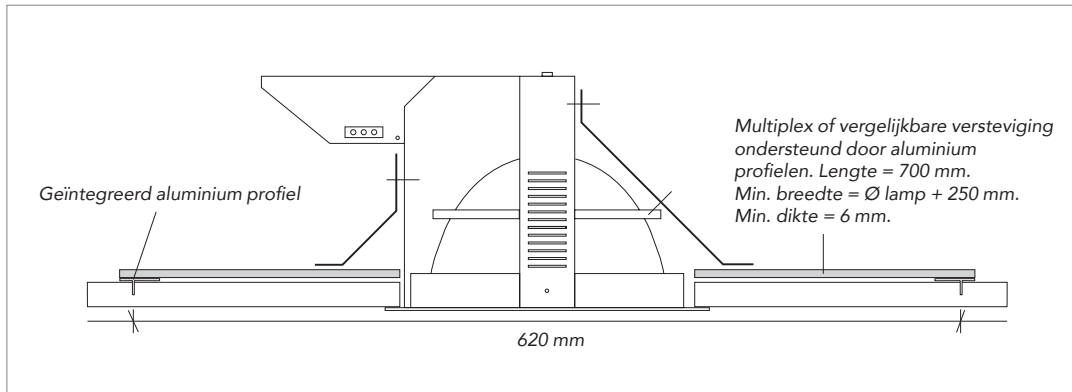

Deze oplossing geldt voor lampen (of andere technische voorzieningen) en verstevigingspaneel die 5 kg wegen. Snijd een gat in het eiland en centreer het verstevigingspaneel zodat ze met de grootte en de vorm van het verlichtingssysteem overeenstemt. Als u een verlichtingssysteem 'uit evenwicht' (zie afbeelding) gebruikt, moet de overhanging op de lengte van het verstevigingspaneel afgestemd zijn. Monteer de lamp in het eiland en het verstevigingspaneel.

B: Downlight (of vergelijkbare technische voorziening) geïntegreerd met steunarmen

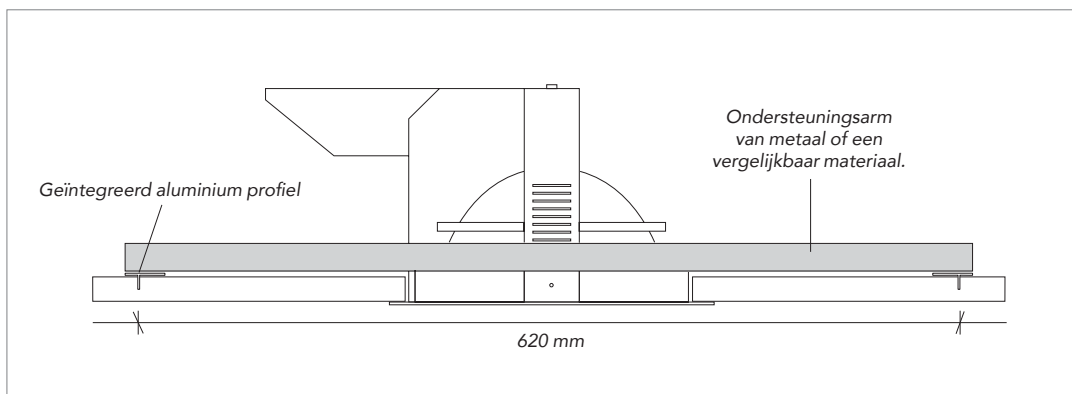

Deze oplossing geldt voor lampen (of andere technische voorzieningen) die 5 kg wegen. Ondersteun het verlichtingsarmatuur met twee steunarmen, die op de geïntegreerde aluminium profielen rusten. Snijd een gat in het eiland dat met de grootte en de vorm van het verlichtingsarmatuur overeenstemt. Als u een verlichtingssysteem 'uit evenwicht' (zie afbeelding) gebruikt, moet de overhanging op de steunarmen afgestemd zijn.

Uitsparing in Rockfon Eclipse® Colour met beschermfolie zagen

Boor het gat tegen de klok in, anders scheurt de beschermingsfolie.

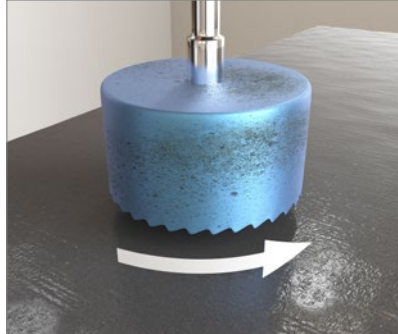

Tijdens het boren kan stof opwaaien, het oppervlakte van het eiland wordt beschermd door de folie.

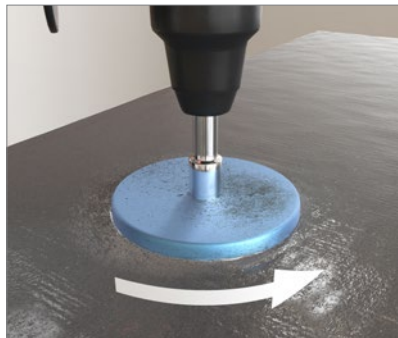

Installeer de verlichtingsbehuizing met de bevestigingsclip en installeer vervolgens de downlighter. Verwijder de beschermfolie niet.



Snijdt het gat handmatig uit met een mens behulp van een sjabloon. Verwijder de beschermfolie niet.

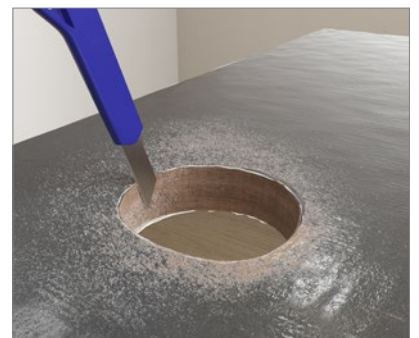
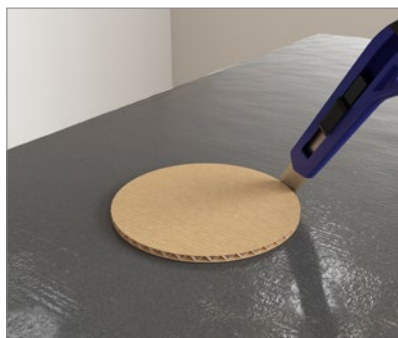

Rockfon Eclipse en Rockfon Contour® edge repair filler

Edge repair filler voor het repareren van accidentele beschadigingen aan de randen veroorzaakt door onsite handling of installatie.

Deze filler is ontwikkeld om deuken of kleine gaatjes tot 15 mm diameter te repareren, of krassen die kunnen worden veroorzaakt tijdens verkeerde behandeling van het product.

De structuur en kleur van de vulstof is identiek aan de in de fabriek aangebrachte Rockfon Eclipse en Rockfon Contour-randverf, waardoor herstellingen ter plaatse praktisch ondetecteerbaar zijn.

Het is gemakkelijk aan te brengen en sneldrogend.



Tools

Rockfon heeft specifieke tools ontwikkeld, die op www.rockfon.nl en www.rockfon.be beschikbaar zijn.



Bezoek onze CAD bibliotheek of het BIM portaal voor assistentie bij uw projectontwerp.

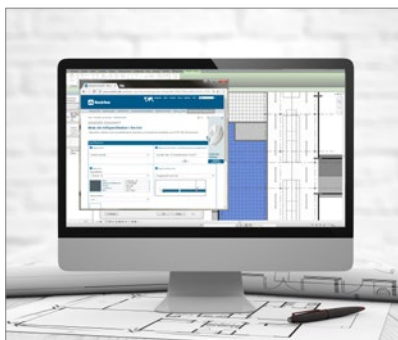

Genereer specificatieteksten voor onze producten op onze website.

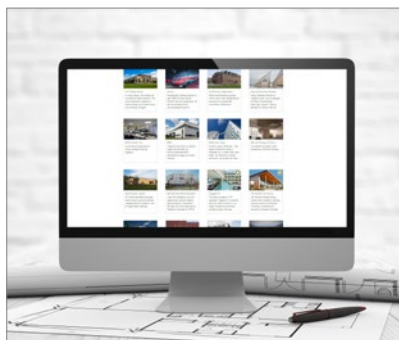

Bekijk onze uitgebreide bibliotheek met referentieprojecten op onze website.

Sounds Beautiful

