

INSTALLATIERICHTLIJN

Rockfon® System Eclipse Wall™

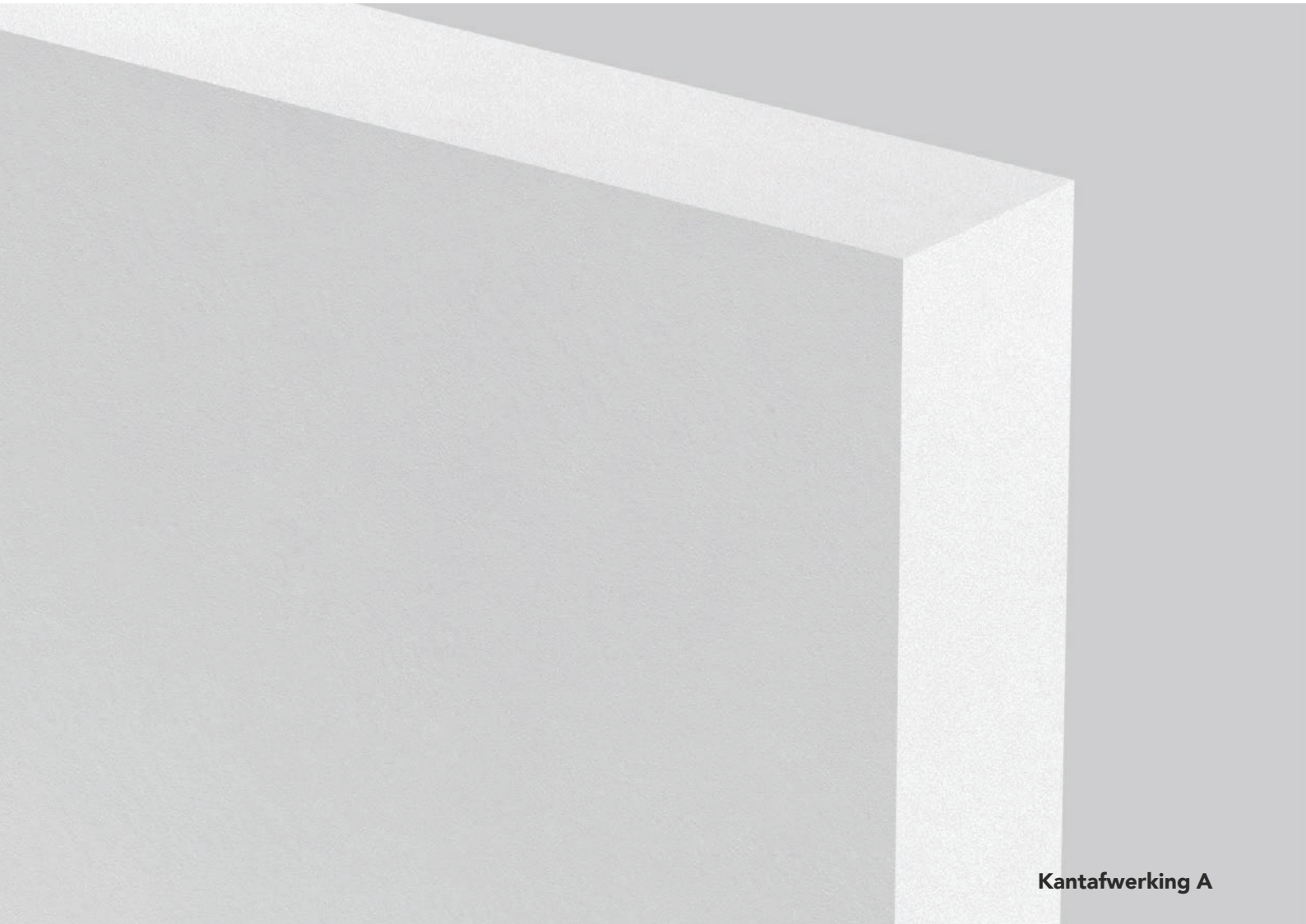

Kantafwerking A

Kaderloos wandstelsel

- Meer ontwerpvrijheid door gebruik te maken van verschillende vormen, hoeken en wandafstanden
- Perfecte oplossing om de akoestische eigenschappen van een ruimte te verbeteren
- Een compleet akoestisch aanbod voor kantoortuinen met standaard Rockfon Eclipse® panelen
- Snelle en gemakkelijke installatie

Sounds Beautiful

Beschrijving

Rockfon System Eclipse Wall is een kaderloze akoestische oplossing die in diverse geometrische vormen verkrijgbaar is. De zichtzijde van Rockfon Eclipse Wall is voorzien van een minimalistische rechte geschilderde kantafwerking A en is bedekt met een glad, diep mat en superwit geverfd vlies met antistatische eigenschappen, waardoor het product langer meegaat. De rugzijde van het wandpaneel is met een akoestisch vlies bedekt.

Rockfon System Eclipse Wall dient te worden bevestigd met de specifiek daarvoor ontworpen Rockfon Eclipse Wall ophangsets.

Er zijn twee ophangsets verkrijgbaar: een directe ophangset, voor rechtstreekse montage tegen de wand met een spouw van 15 mm tussen wand en de achterzijde van het paneel, en een getrapte ophangset waarmee een spouw van 65 mm tussen wand en achterzijde van het paneel te realiseren is. Door beide sets te combineren, worden overlappende wandpanelen mogelijk.

Dit akoestische systeem is ideaal voor ruimtes en gebouwen waar het gebruik van een traditioneel verlaagd plafond om technische redenen niet mogelijk of gewenst is (bv. bij betonkernactivering) of waar dit een esthetisch minder geslaagd resultaat zou opleveren. Het is een goede en flexibele oplossing waarmee de akoestische eigenschappen van ruimtes in bestaande gebouwen kunnen worden verbeterd.

Beperkingen

Rechthoek 2360 x 1160 mm kan alleen horizontaal aan de langste zijden worden gemonteerd en met de directe ophangset, de driehoek kan alleen worden gemonteerd met een naar beneden gerichte hoek. Wegens het risico op corrosie van de toebehoren van het ophangstelsel mag Rockfon System Eclipse Wall niet in zwembaden of in buitenomgevingen worden toegepast. Bovendien is Rockfon System Eclipse Wall niet geschikt voor gebruik in zones die aan windbelasting en tocht worden blootgesteld.

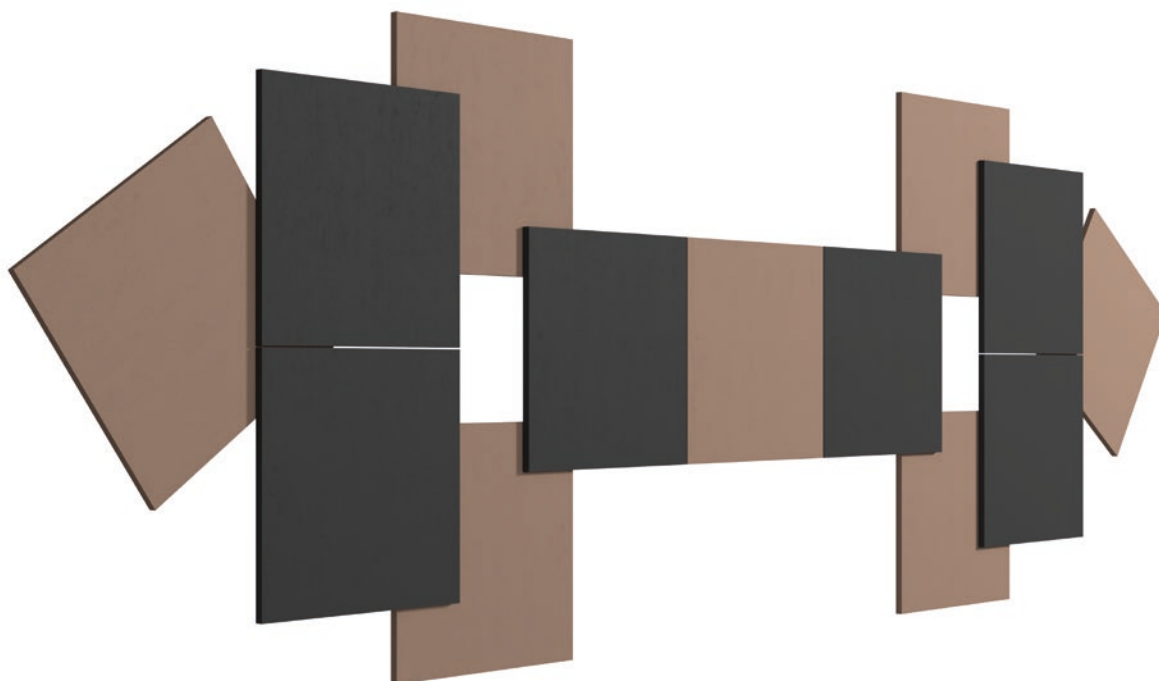

Rockfon afstandhouders worden samen met een Rockfon Eclipse Wall ophangset geleverd.

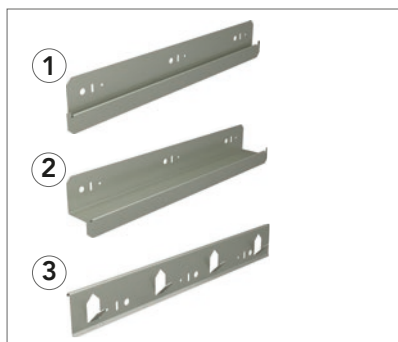



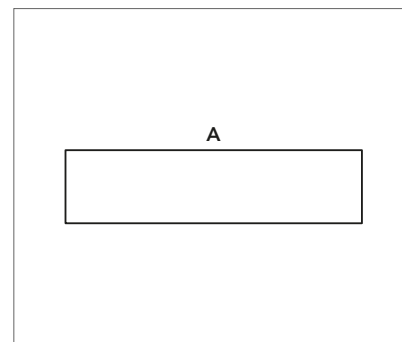



1. Directe ophangset
2. Getrapte ophangset
3. Paneelbevestigingsprofiel



Minimalistische geverfde rechte kantafwerking A (kantafwerking Be voor Rockfon Color-all).

Stysteemcomponenten en installatierichtlijnen

Het Rockfon Eclipse wandpaneel is in diverse geometrische vormen verkrijgbaar:

Rockfon Eclipse		
Vormen	Afmetingen (mm)	Gewicht (kg/eenheid)
Vierkant 	1160 x 1160 x 40	9,0
Rechthoek 	1760 x 1160 x 40 2360 x 1160 x 40	13,0 17,0
Cirkel 	800 x 800 x 40 1160 x 1160 x 40	3,0 7,0
Driehoek 	1160 x 1160 x 40	4,0
Zeshoek 	1160 x 1160 x 40	6,0
Ovaal 	1760 x 1160 x 40	10,0
Freeform 	1760 x 1160 x 40	9,0

Rechthoek 2360 x 1160 mm kunt u alleen in de langsrichting monteren en Driehoek met de punt naar beneden. Neem contact op met ons voor de bevestiging van het Freeform Rockfon Eclipse wandpaneel. Alle rechthoekige en vierkante Rockfon Eclipse wandpanelen in speciale kleuren zijn alleen verkrijgbaar met een kantafwerking Be. Afmeting 2360 x 1160 x 40 is alleen verkrijgbaar in speciale kleuren aan één zijde. Neem contact met ons op voor speciale vormen, kleuren, afmetingen, leveringstijden en minimumhoeveelheden.

U dient een Rockfon Eclipse wandpaneel te bevestigen met een ophangset bestaande uit een wandbevestigingsprofiel, een paneelbevestigingsprofiel, een M8 afstandsmoer en een M8 bout.

Wij bieden u de keuze uit twee ophangsets: de directe oplossing en de getrapte oplossing.

Rockfon Eclipse Ophangsets – Directe ophangset
Spouw 15 mm
Wandbevestigingsprofiel 15 mm
Paneelbevestigingsprofiel
Afstandsmoer M8
Afstandsbout M8 x 10 mm

Rockfon Eclipse Ophangsets – Getrapte ophangset
Spouw 65 mm
Wandbevestigingsprofiel 65 mm
Paneelbevestigingsprofiel
Afstandsmoer M8 + moer M8
Afstandsbout M8 x 60 mm

We garanderen de integriteit van Rockfon System Eclipse Wall alleen als het met Rockfon ophangsets wordt geïnstalleerd.

Wandpaneel - Kantafwerking A



Toebehoren

1. Muurbevestigingsprofiel



2. Paneelbevestigingsprofiel



3. Afstandshouder (afstandsmoer M8 + afstandsbout M8)



Prestaties



Corrosieweerstand

Klasse B (EN13964)

Geschikte panelen

Alleen Rockfon Eclipse wandpanelen kunnen met een Rockfon System Eclipse Wall worden gebruikt.

Installatie

De verpakkingendozen dienen voorzichtig en door twee personen te worden behandeld. Ze moeten plat en horizontaal worden bewaard. Iedere doos bevat een paar handschoenen die de installateurs dienen te dragen bij het installeren van Rockfon Eclipse wandpanelen.

We adviseren installateurs ook altijd om de gebruikelijke werkpraktijken toe te passen en het advies over de installatie op te volgen (zoals vermeld op de verpakking), zodat ze in een geoptimaliseerde werkomgeving kunnen werken.

Er zijn 6 verschillende installatiemethodes, afhankelijk van de vorm van het Rockfon Eclipse wandpaneel:

1	VIERKANT / ZESHOEK RECHT	6
2	VIERKANT / ZESHOEK HELLEND	10
3	RECHTHOEK (1760 x 1160 mm + 2360 x 1160 mm)	14
4	CIRKEL (800 mm)	18
5	CIRKEL (1160 mm)	22
6	DRIEHOEK	26
7	OVAAL	30
8	FREEFORM	33

Welke vorm Rockfon System Eclipse wandpaneel u ook installeert, gebruik steeds onderstaand markeringshulpmiddel:

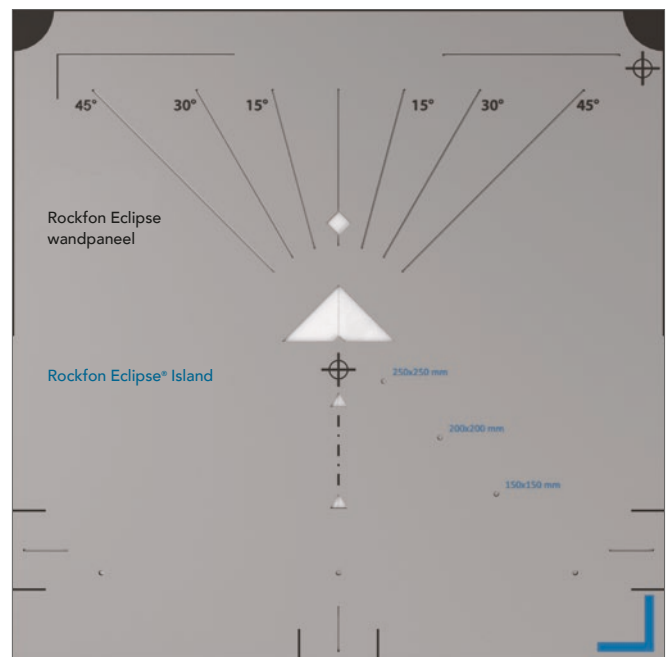

Markeringshulpmiddel.

Zwarte prints voor het Rockfon Eclipse wandpaneel.
Blauwe prints voor het Rockfon Eclipse Island.

1. VIERKANT / ZESHOEK RECHT

Deze installatiemethode kunt u zowel gebruiken voor Vierkant Recht als voor Zeshoek Recht.

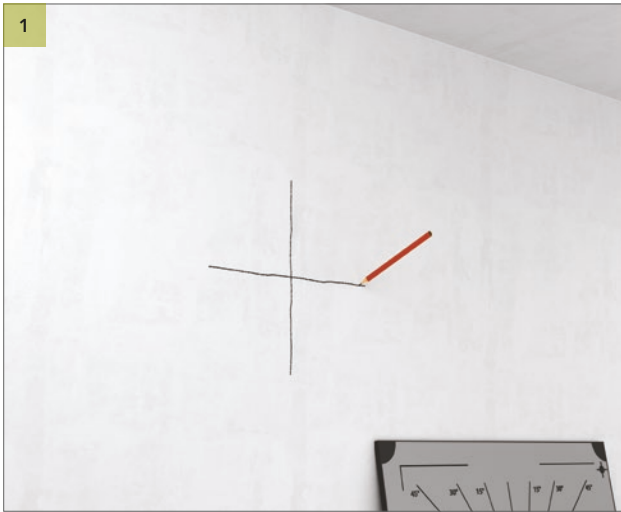

Zet een kruis op de wand om het middelpunt van uw Rockfon Eclipse wandpaneel aan te duiden. Zorg ervoor dat het bovenste beentje van het kruis ongeveer 30 cm lang is.

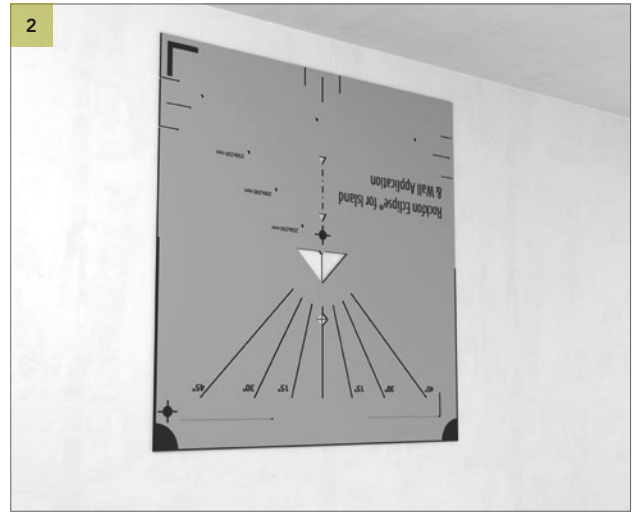

Zorg ervoor dat het middelpunt van het kruis overeenkomt met het middelpunt van de diamantvormige uitsparing. Zie 2 - Detail.

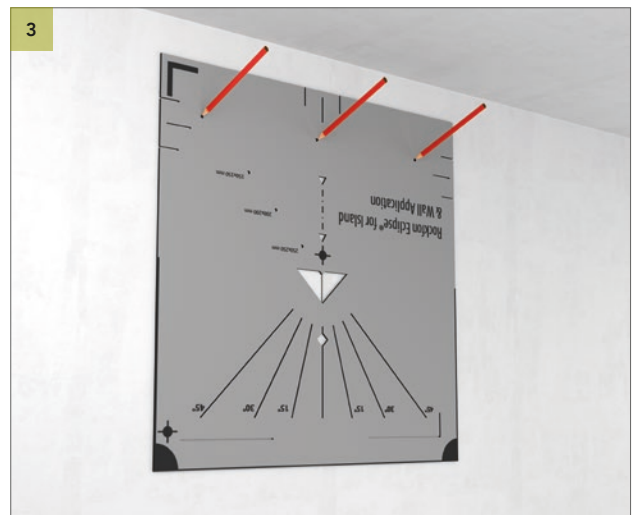
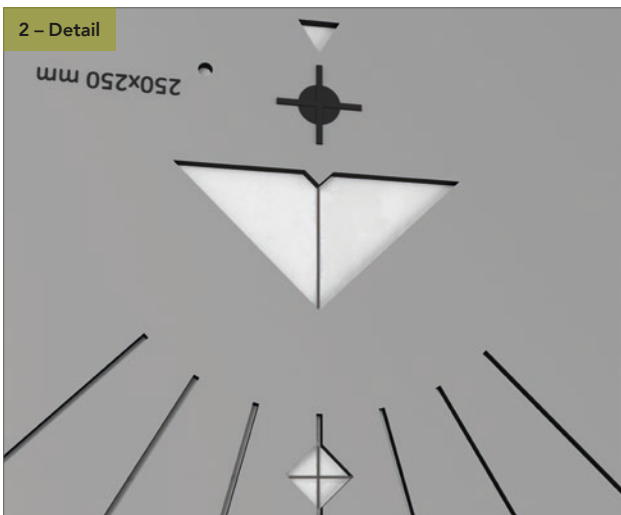

Duid de boorgaten aan.



Boor de gaten en installeer het wandbevestigingsprofiel.

1. VIERKANT / ZESHOEK RECHT

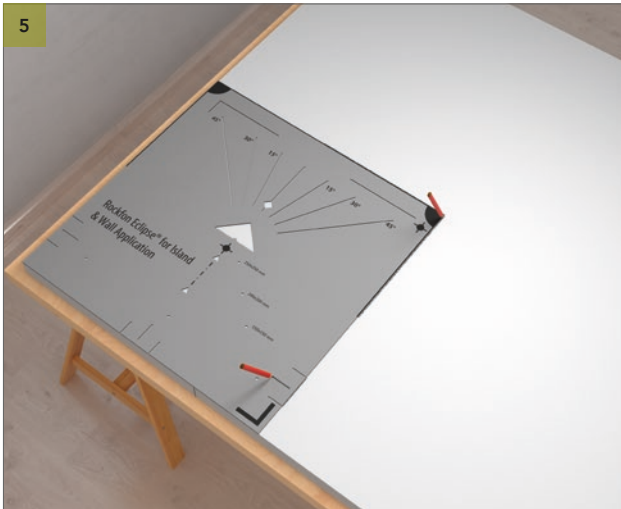

Plaats het markeringshulpmiddel in de linkerbenedenhoek aan de achterzijde van het Rockfon Eclipse wandpaneel. Teken de middellijnen met een potlood volgens de hoek van het markeringshulpmiddel en de positie van de afstandshouder. Zie 5 – Resultaat.

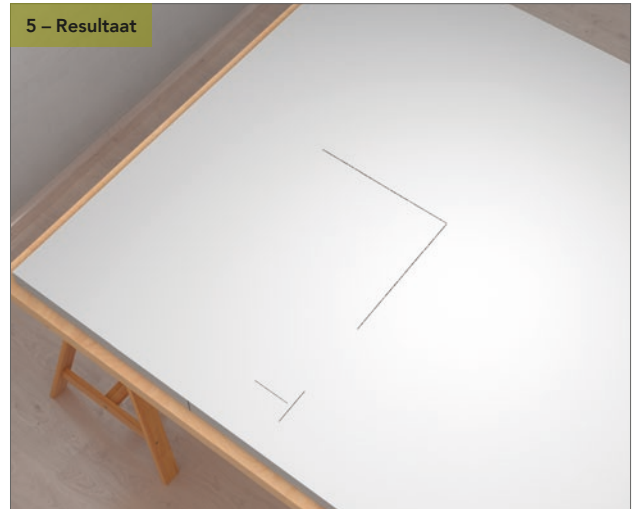

Plaats het markeringshulpmiddel zodat de middellijnen getekend in stap 5 perfect overeenkomen met het punt op de basis van de driehoek op het markeringshulpmiddel. Zie 6 – Detail.

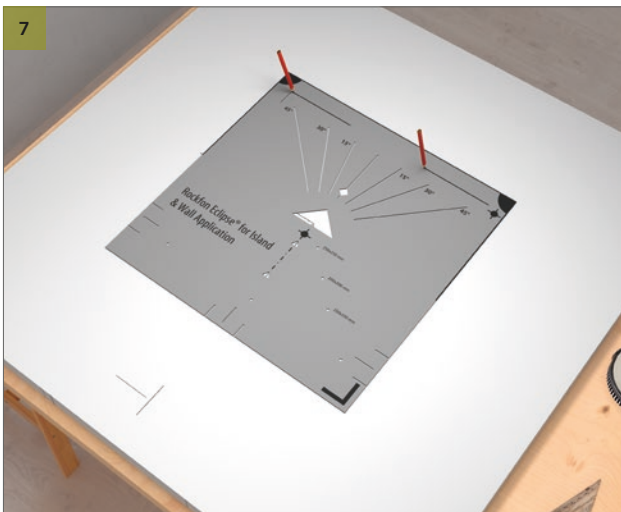
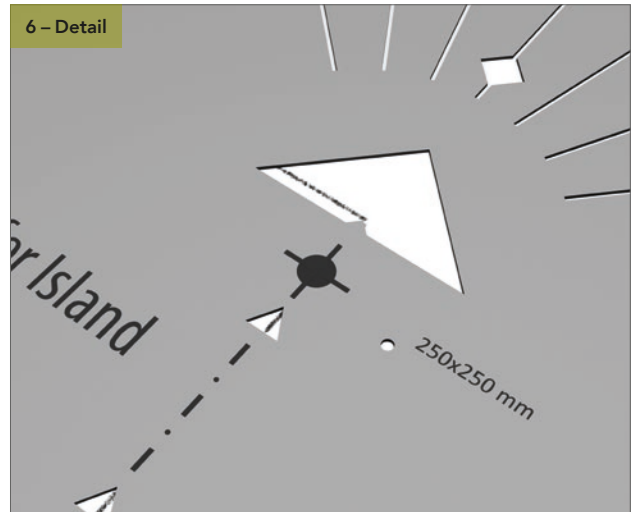

Teken de lijnen waar u het paneelbevestigingsprofiel moet inschuiven. Zie 7 – Resultaat.

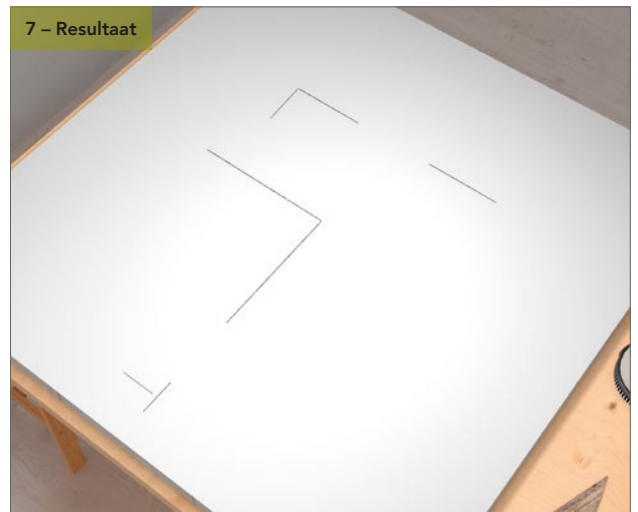

1. VIERKANT / ZESHOEK RECHT

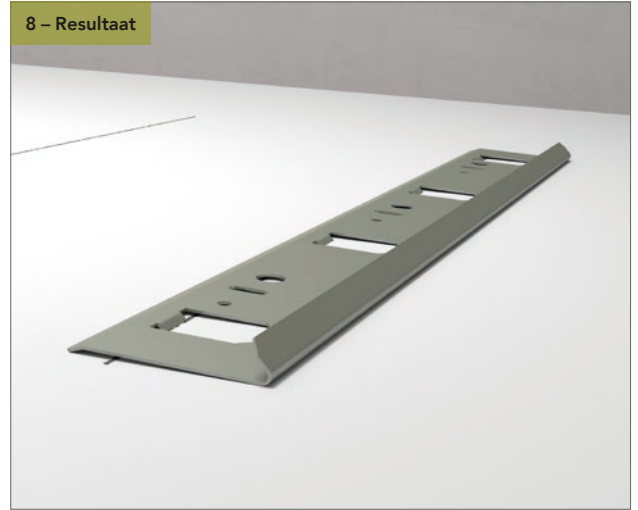
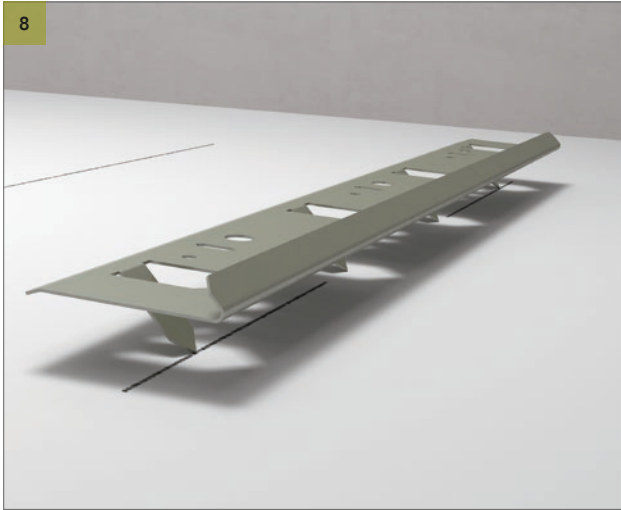

Schuif het paneelbevestigingsprofiel in het wandpaneel. Zie 8 - Resultaat.



1. VIERKANT / ZESHOEK RECHT

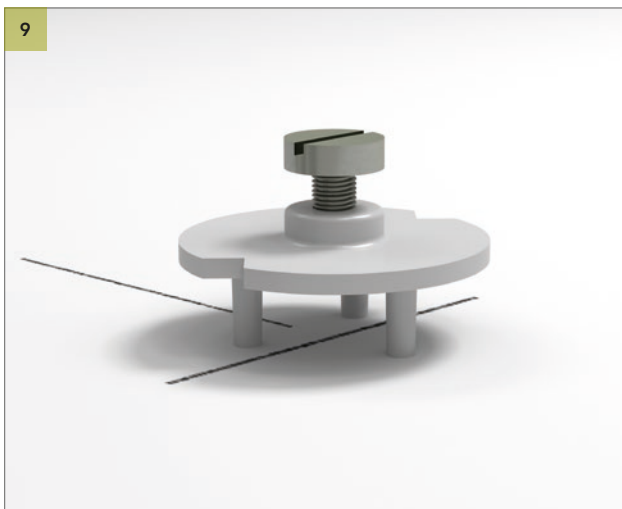

Schuif de afstandhouder in de achterzijde van het wandpaneel. Zie 9 - Resultaat.

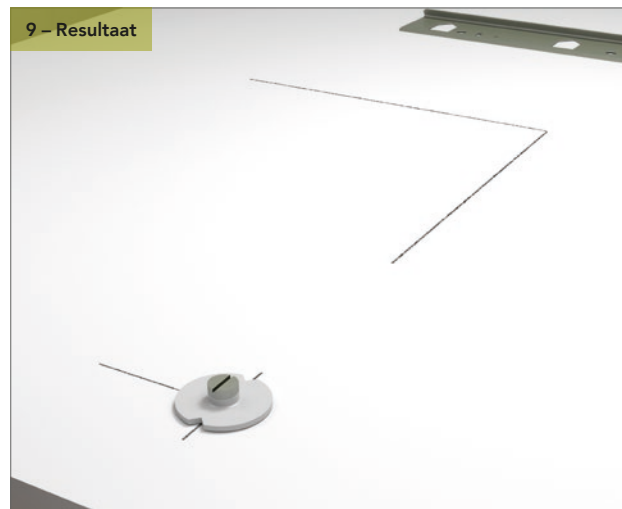

Plaats uw Rockfon Eclipse wandpaneel op het wandbevestigingsprofiel en pas de afstandhouder aan tot het Eclipse wandpaneel waterpas hangt.



2. VIERKANT / ZESHOEK HELLEND

Deze installatiemethode kunt u zowel gebruiken voor Vierkant Hellend als voor Zeshoek Hellend.

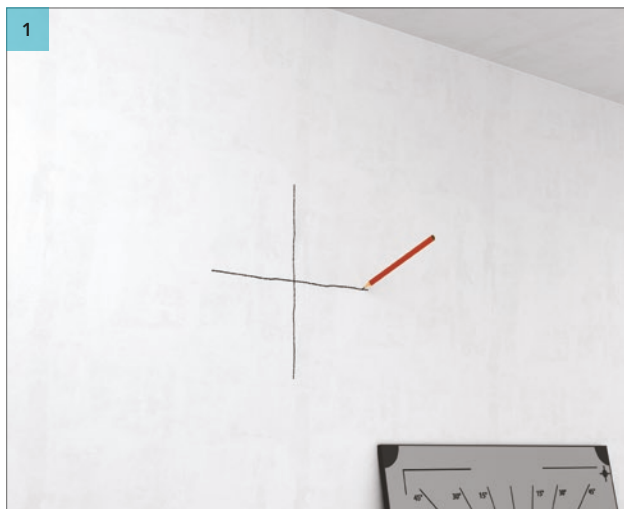

Zet een kruis op de wand om het middelpunt van uw Rockfon Eclipse wandpaneel aan te duiden. Zorg ervoor dat het bovenste beentje van het kruis ongeveer 30 cm lang is.

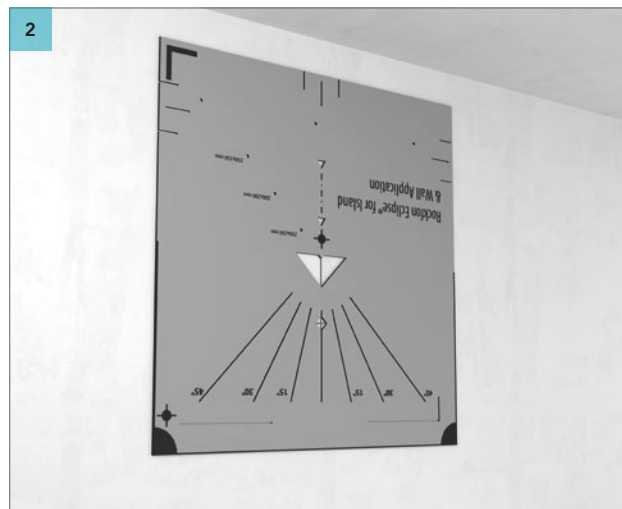

Plaats het markeringshulpmiddel bovenop het kruis dat in stap 1 getekend is. Zorg ervoor dat het midden van het kruis in lijn is met het midden van de diamantvormige uitsnede. Zie 2 - Detail

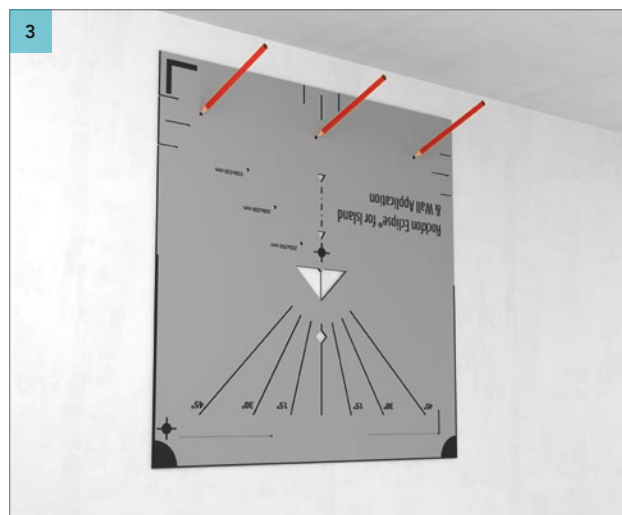
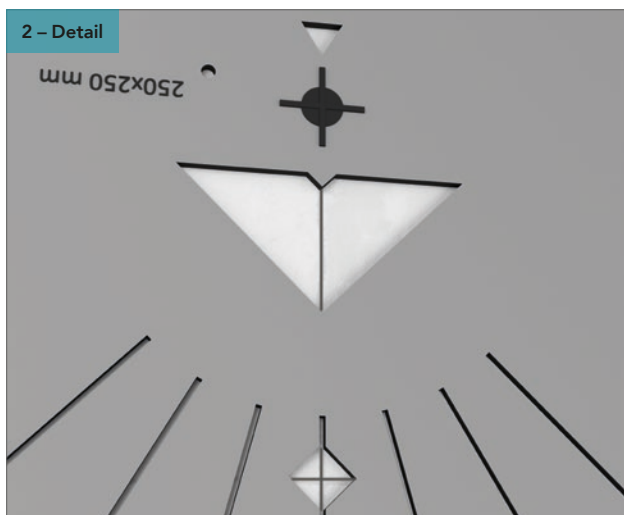

Duid de boorgaten aan.



Boor de gaten en installeer het wandbevestigingsprofiel.

2. VIERKANT / ZESHOEK HELLEND

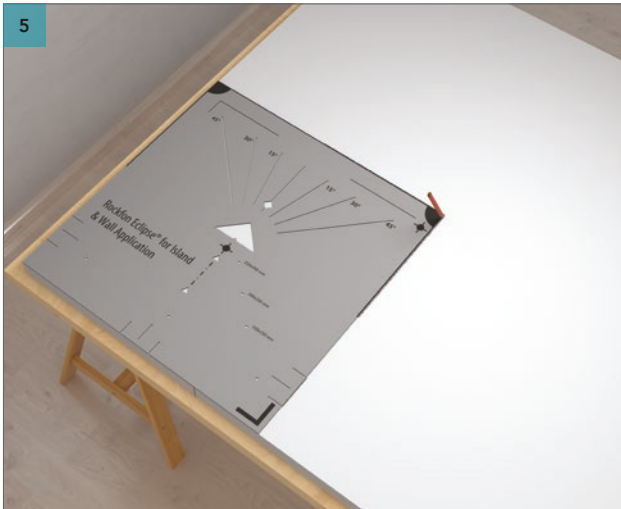

Plaats het markeringshulpmiddel in de linkerbenedenhoek aan de achterzijde van het Rockfon Eclipse wandpaneel. Teken de middellijnen met een potlood volgens de hoek van het markeringshulpmiddel en de positie van de afstandshouder. Zie 5 - Resultaat.

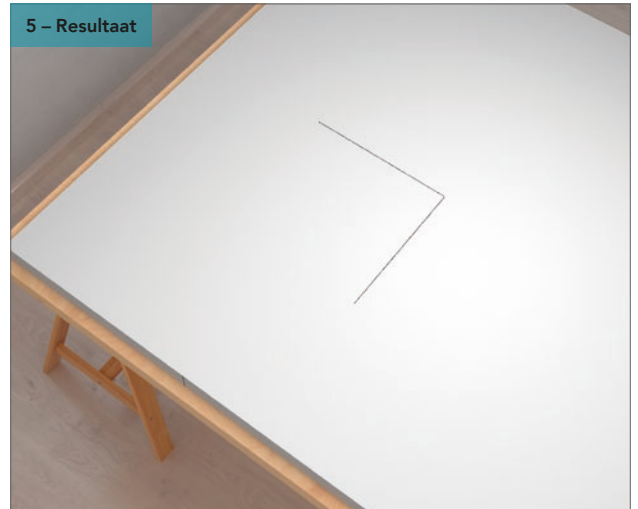

Plaats het markeringshulpmiddel zodat de middellijnen getekend in stap 5 perfect overeenkomen met het punt op de basis van de driehoek op het markeringshulpmiddel. Zie 6 - Detail.

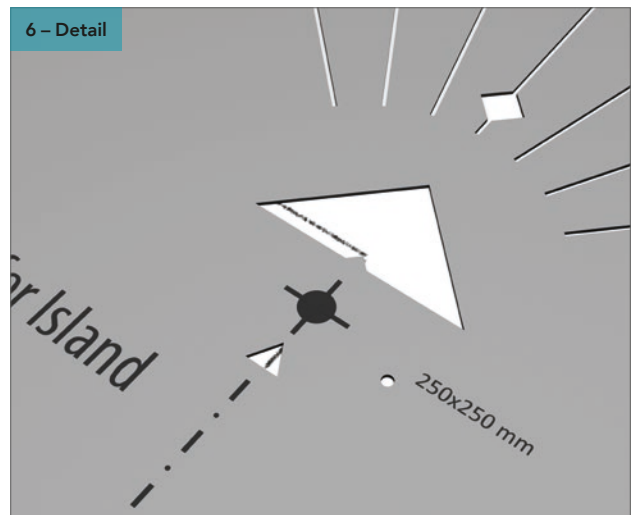

Duid de hoek aan waaronder u het wandpaneel wenst te hangen. Zie 7 - Detail.

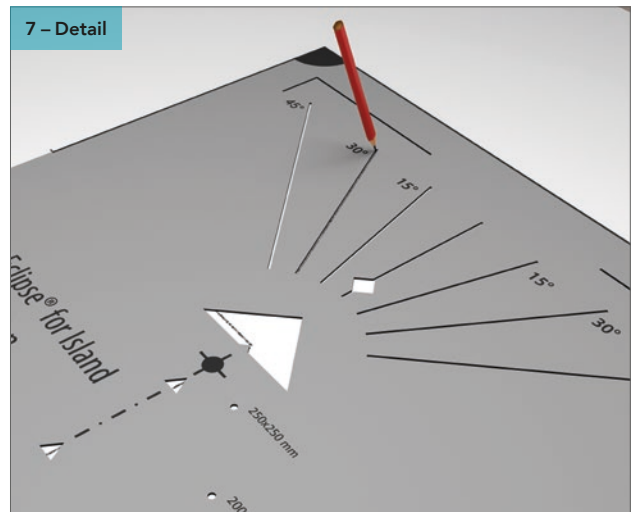

2. VIERKANT / ZESHOEK HELLEND

7 – Resultaat



8

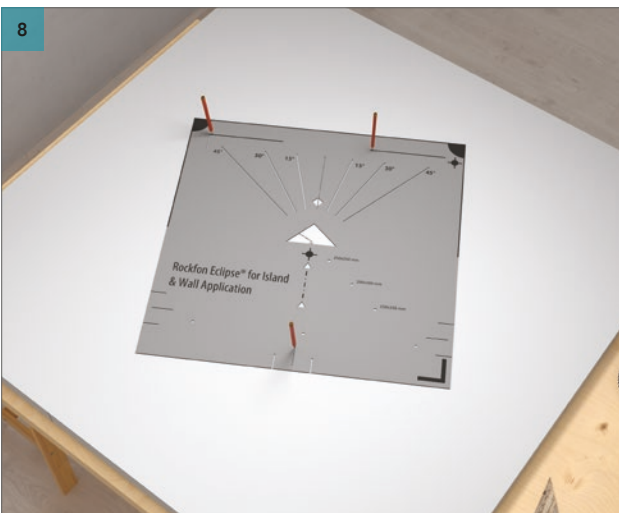

Plaats het markeringshulpmiddel zodat de gradenlijn uit stap 7, de hoek waaronder u het wandpaneel wenst te hangen, perfect overeenkomt met het punt op de basis van de driehoek op het markeringshulpmiddel en de positie van de afstandhouder. Zie 8 - Detail.

8 – Detail

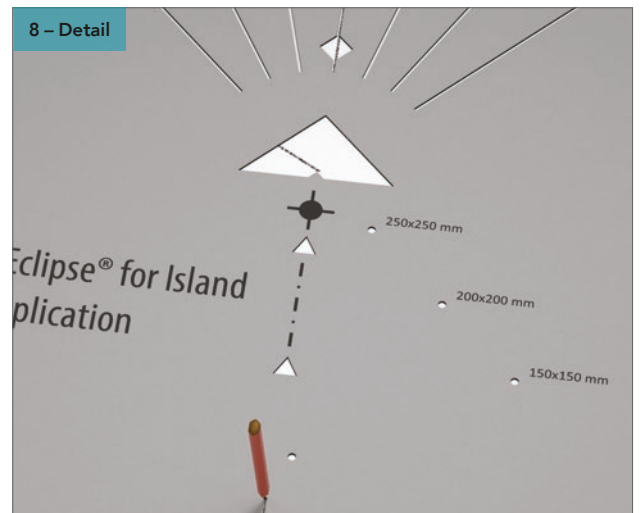

Het punt op de basis van de driehoek moet op het middelpunt van uw markering vallen. De lijn die de hoek aangeeft, moet op de 0° lijn van het markeringshulpmiddel vallen.

8 – Resultaat

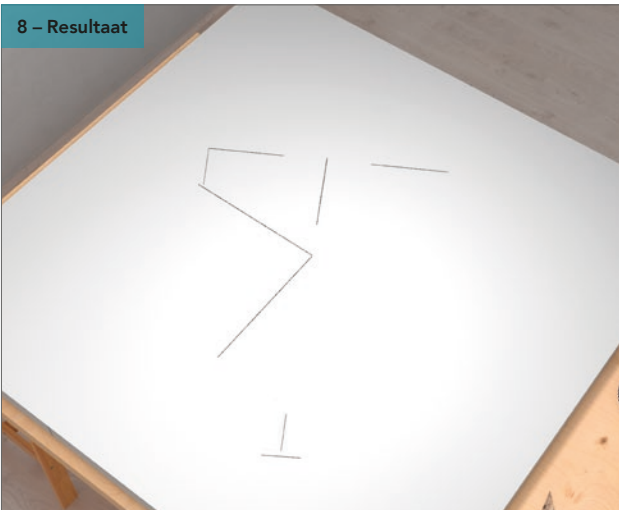

9

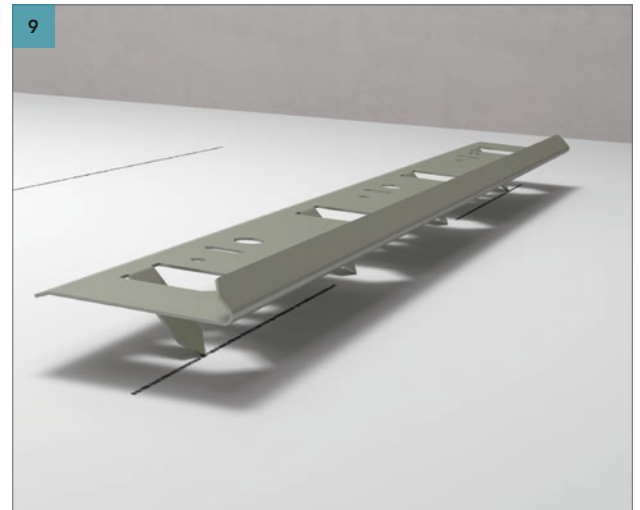

Schuif het paneelbevestigingsprofiel in het wandpaneel. Zie 9 - Resultaat.

2. VIERKANT / ZESHOEK HELLEND

9 – Resultaat

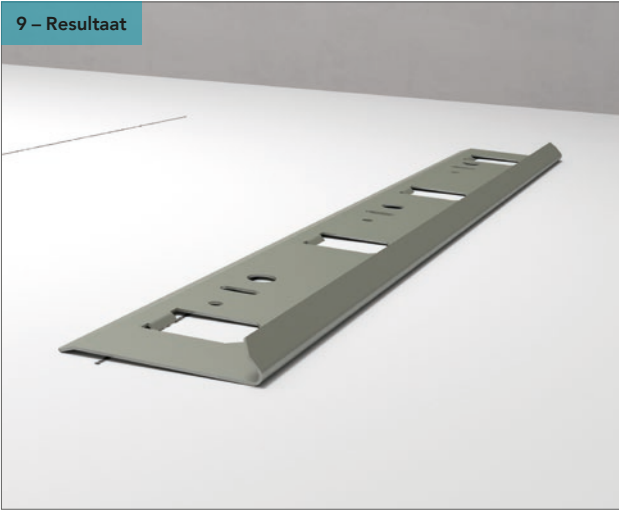

9 – Resultaat

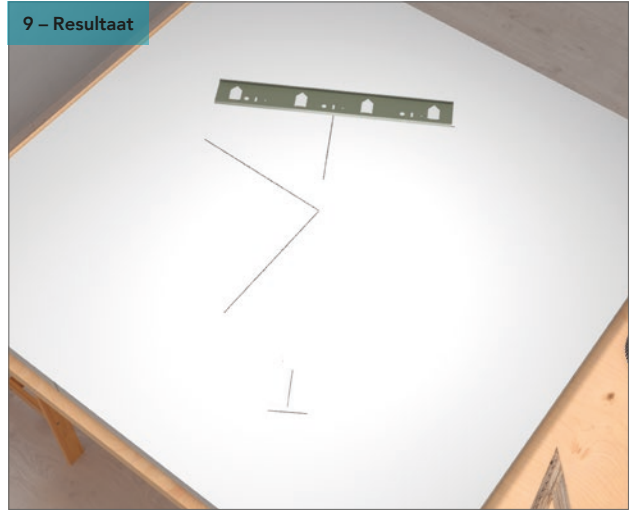

10

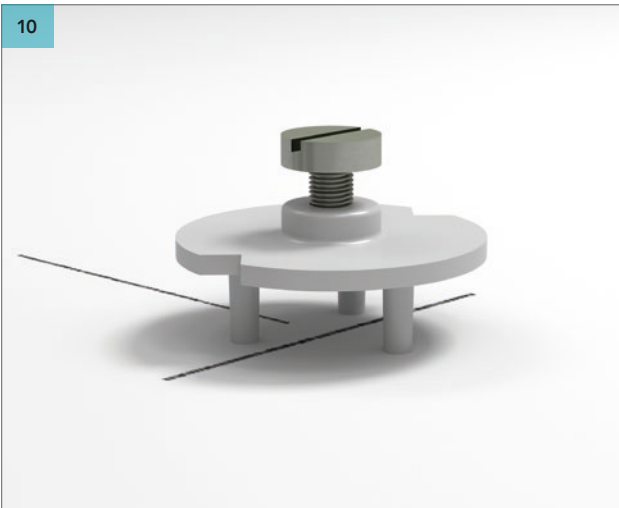

10 – Resultaat

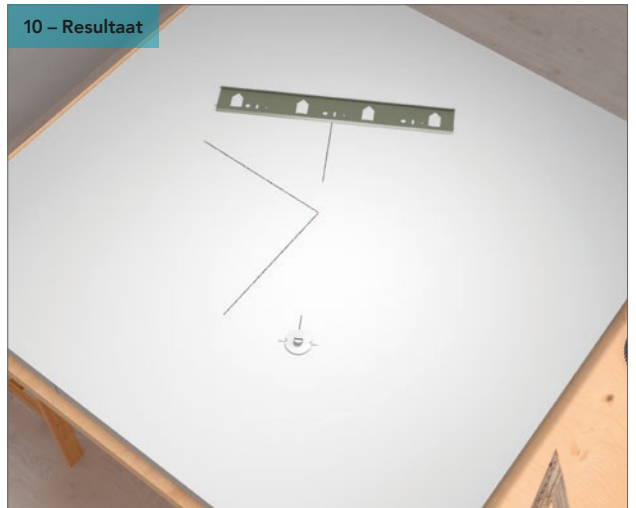

Schuif de afstandhouder in de achterzijde van het wandpaneel. Zie 10 - Resultaat.

11



11 – Detail



Plaats uw Rockfon Eclipse wandpaneel op het wandbevestigingsprofiel en pas de afstandhouder aan tot het Eclipse wandpaneel waterpas hangt. Zie 11 - Detail.

3. RECHTHOEK (1760 x 1160 mm + 2360 x 1160 mm)

1 – 1760 x 1160

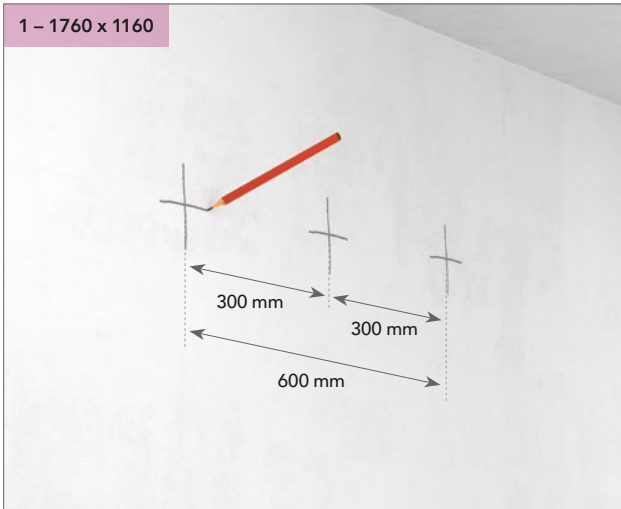

Duid het middelpunt van uw Rockfon Eclipse wandpaneel aan op de wand met een kruis. Zet een kruis op 300 mm langs weerszijden van het middelpunt. Zorg ervoor dat de bovenste beentjes van de kruisjes ongeveer 30 cm lang zijn.

1 – 2360 x 1160

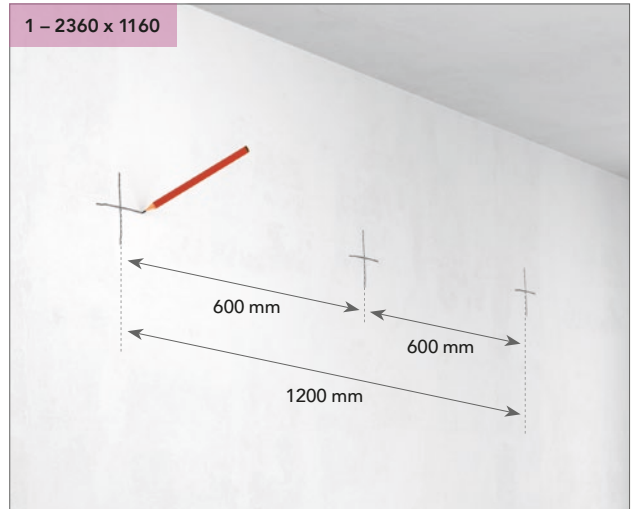

Duid het middelpunt van uw Rockfon Eclipse wandpaneel aan op de wand met een kruis. Zet een kruis op 600 mm langs weerszijden van het middelpunt. Zorg ervoor dat de bovenste beentjes van de kruisjes ongeveer 30 cm lang zijn.

2

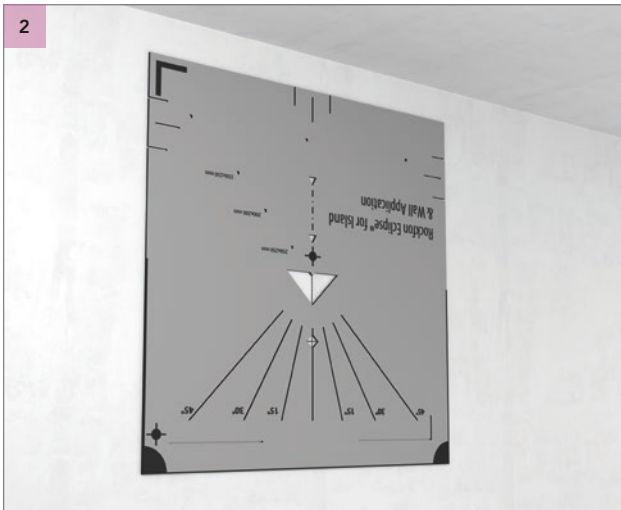

Plaats het markeringshulpmiddel boven de kruisjes getekend aan beide zijden van het middelpunt in stap 1. Zorg ervoor dat het middelpunt van het kruis overeenkomt met het middelpunt van de diamantvormige uitsparing. Zie 2 - Detail.

2 – Detail

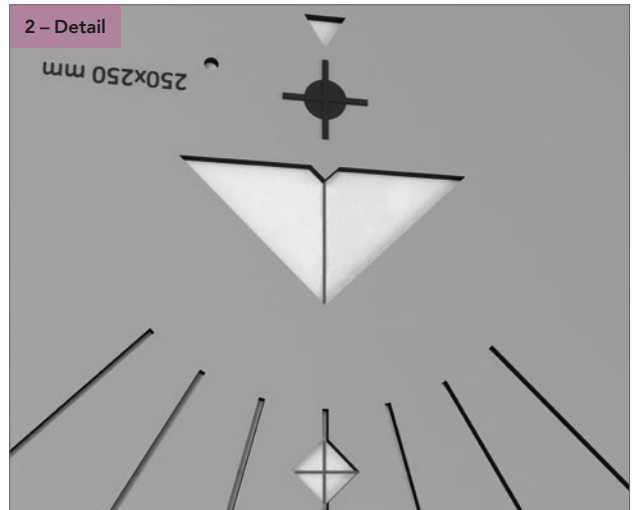

3

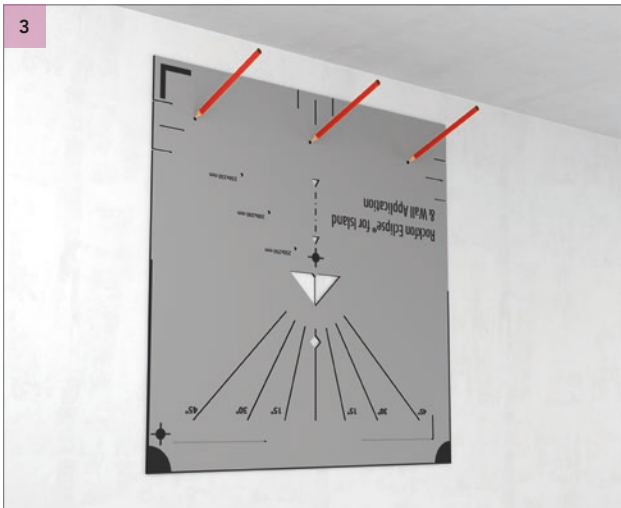

Duid de boorgaten aan.

3. RECHTHOEK

(1760 x 1160 mm + 2360 x 1160 mm)

4 – 1760 x 1160



Boor de gaten en installeer het wandbevestigingsprofiel.

4 – 2360 x 1160



Boor de gaten en installeer het wandbevestigingsprofiel.

5

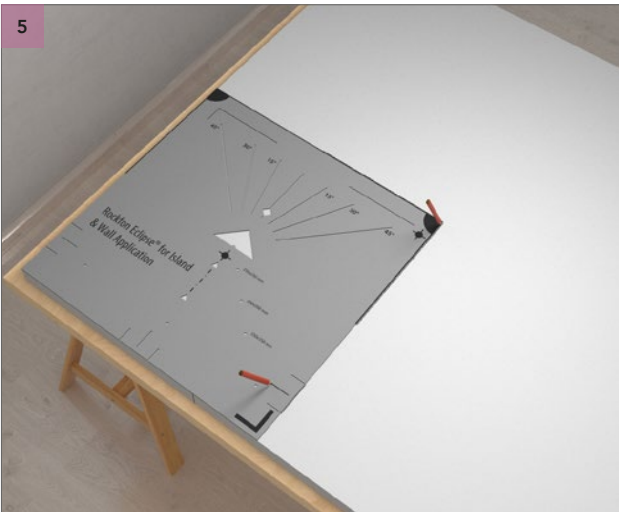

Plaats het markeringshulpmiddel in de linkerbenenhoek aan de achterzijde van het Rockfon Eclipse wandpaneel. Teken de middellijnen met een potlood volgens de rechterbovenhoek van het markeringshulpmiddel en de positie van de afstandshouder. Zie 5 - Resultaat.

5 – Resultaat



5



Plaats het markeringshulpmiddel in de rechterbenenhoek aan de achterzijde van het Rockfon Eclipse wandpaneel. Teken de middellijnen met een potlood volgens de linkerbovenhoek van het markeringshulpmiddel en de positie van de afstandshouder.

3. RECHTHOEK (1760 x 1160 mm + 2360 x 1160 mm)

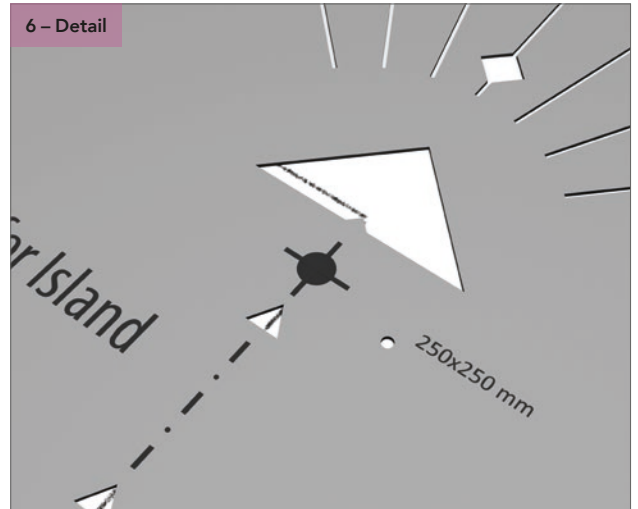
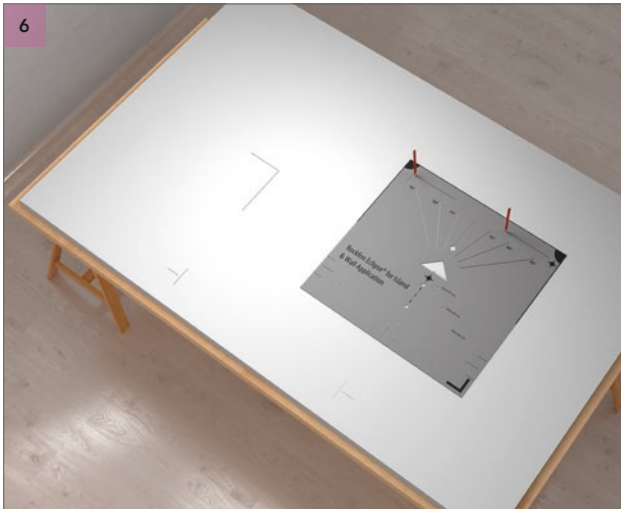

Plaats het markeringshulpmiddel zodat de middellijnen getekend in stap 5 perfect overeenkomen met het punt op de basis van de driehoek op het markeringshulpmiddel. Zie 6 - Detail.



Teken een lijn waar u het paneelbevestigingsprofiel moet inschuiven. Doe dit zowel aan de linker- als aan de rechterzijde van het wandpaneel. Zie 7 - Resultaat.

Herhaal stap 5 t.e.m. 7 voor de rechterbenedenhoek.

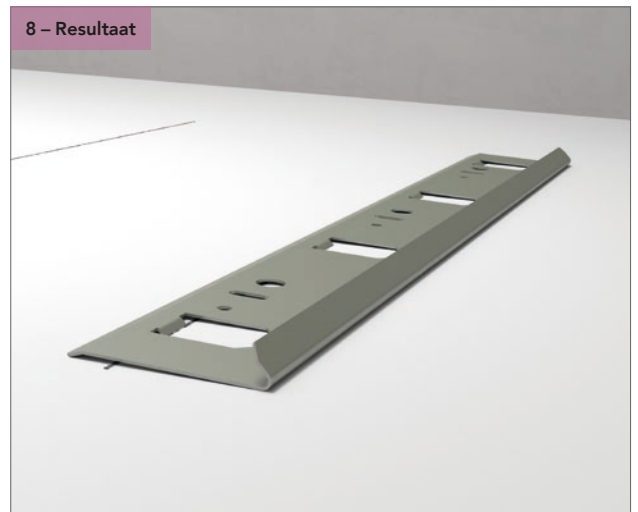
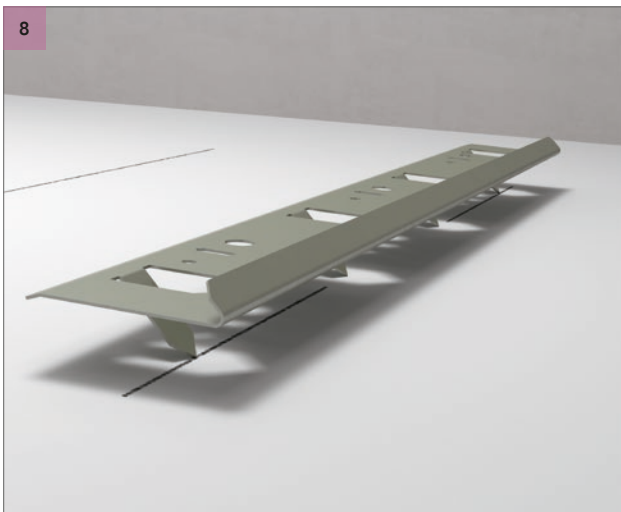

Schuif het paneelbevestigingsprofiel in het wandpaneel. Zie 8 - Resultaat.

3. RECHTHOEK (1760 x 1160 mm + 2360 x 1160 mm)

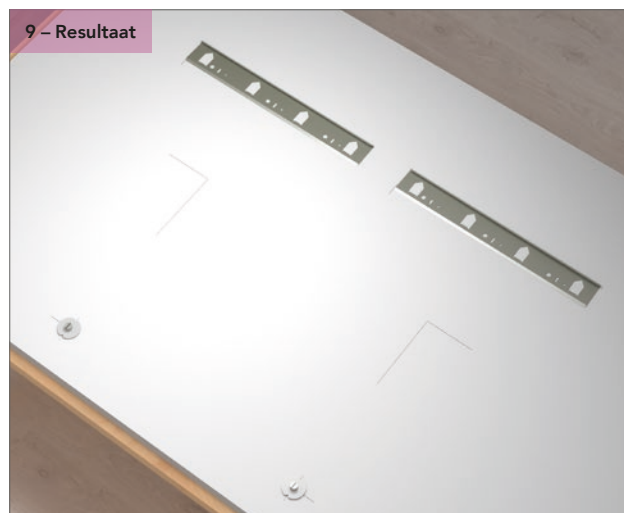
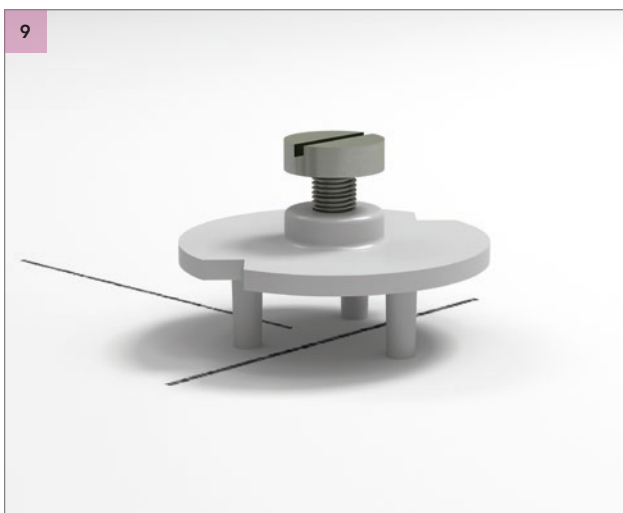

Schuif de afstandshouder in de achterzijde van het wandpaneel. Zie 9 - Resultaat.

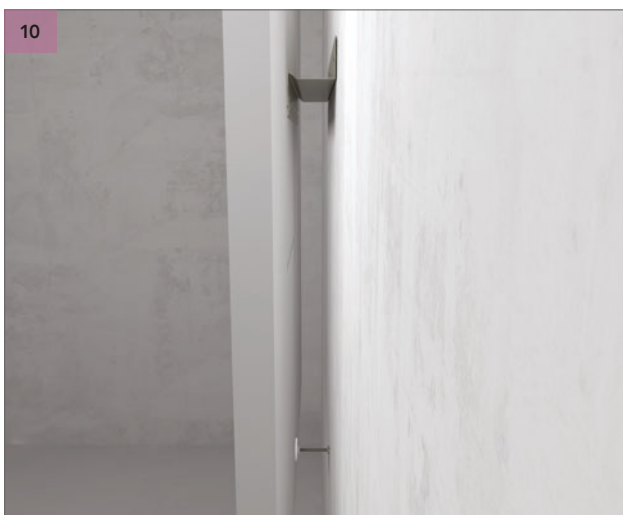

Plaats uw Rockfon Eclipse wandpaneel op het wandbevestigingsprofiel en pas de afstandshouder aan tot het Eclipse wandpaneel waterpas hangt. Zie 10 - Detail.

4. CIRKEL (800 MM)

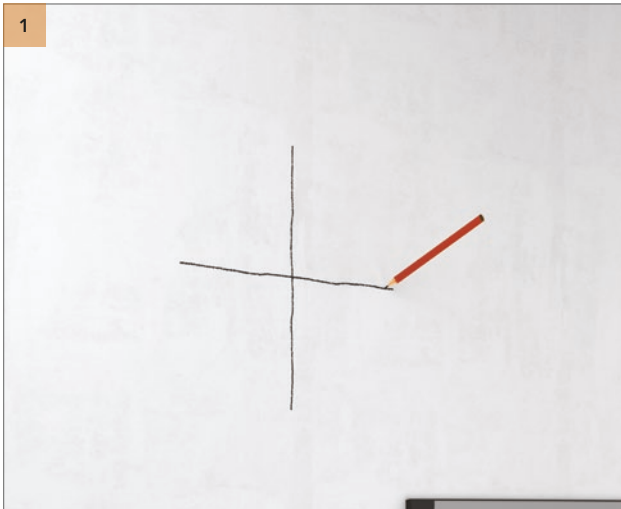

Zet een kruis op de wand om het middelpunt van uw Rockfon Eclipse wandpaneel aan te duiden. Zorg ervoor dat het bovenste beentje van het kruis ongeveer 30 cm lang is.

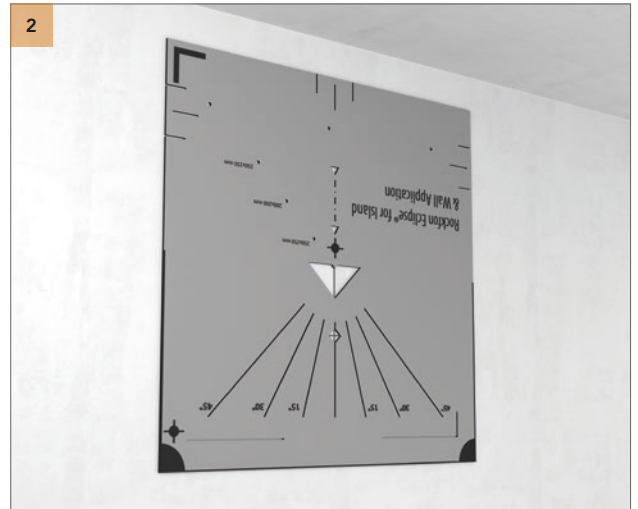

Plaats het markeringshulpmiddel boven het kruis getekend in stap 1. Zorg ervoor dat het middelpunt van het kruis overeenkomt met het middelpunt van de diamantvormige uitsparing. Zie 2 - Detail.

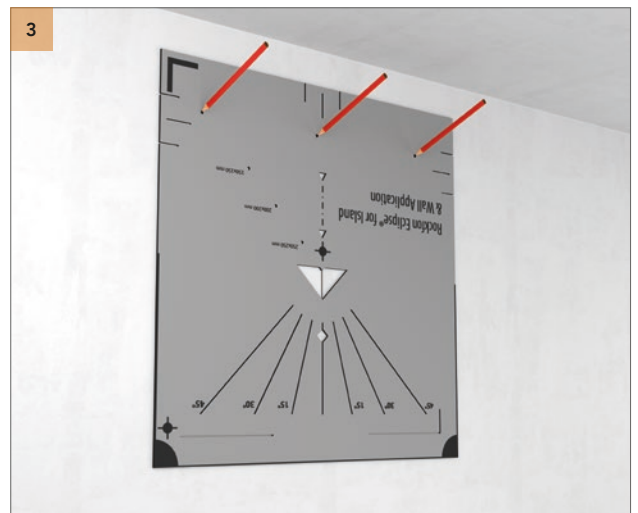
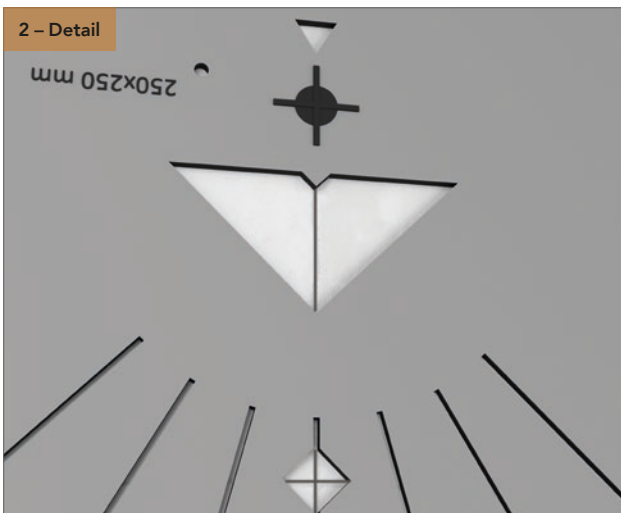

Duid de boorgaten aan.



Boor de gaten en installeer het wandbevestigingsprofiel.

4. CIRKEL (800 MM)



Plaats het markeringshulpmiddel op de achterzijde van het wandpaneel en duid de basis van de driehoek en de positie van de afstandshouder aan met een potlood. Zie 5 - Resultaat.



Plaats het markeringshulpmiddel zodat de lijnen uit stap 5, getekend rond de basis van de driehoek van het markeringshulpmiddel, perfect overeenkomen binnen de diamantvormige uitsparing. Zie 6 - Detail.

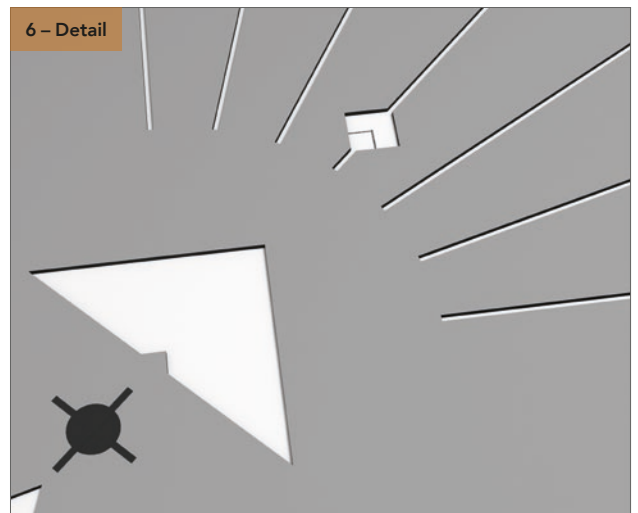

Teken de lijnen waar u het paneelbevestigingsprofiel moet inschuiven. Zie 7 - Resultaat.



4. CIRKEL (800 MM)

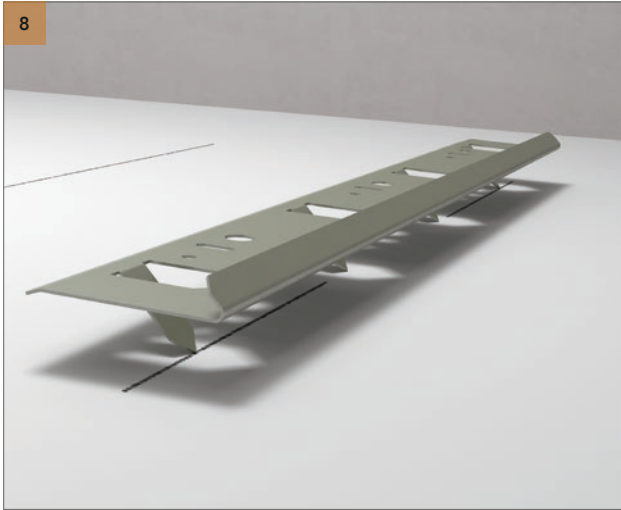

Schuif het paneelbevestigingsprofiel in het wandpaneel. Zie 8 - Resultaat.

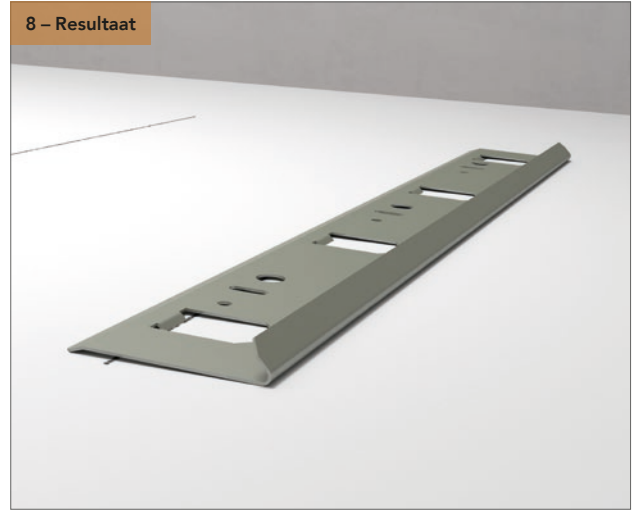

4. CIRKEL (800 MM)

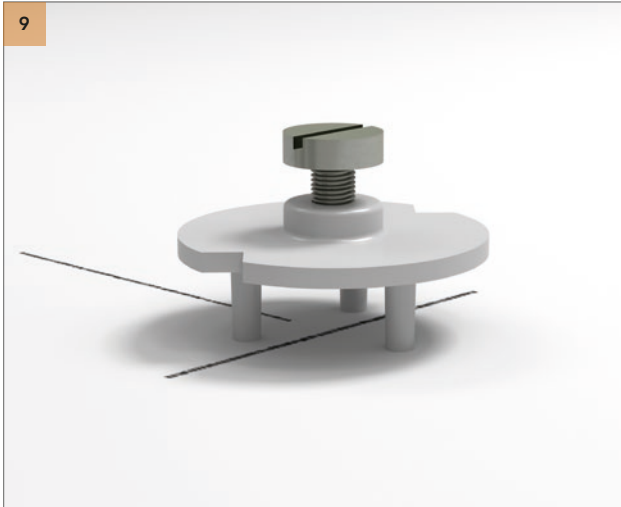

Schuif de afstandhouder in de achterzijde van het wandpaneel. Zie 9 - Resultaat.



9 - Detail



Plaats uw Rockfon Eclipse wandpaneel op het wandbevestigingsprofiel en pas de afstandhouder aan tot het Eclipse wandpaneel waterpas hangt.



10 - Detail

5. CIRKEL (1160 MM)

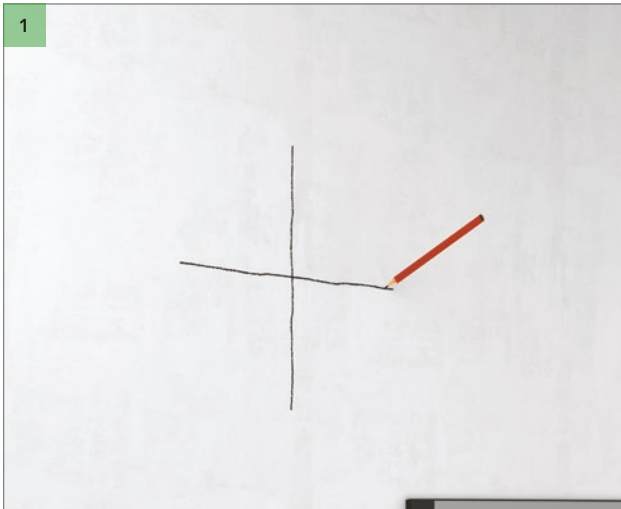

Zet een kruis op de wand waar u het Rockfon Eclipse wandpaneel wilt bevestigen. Zorg ervoor dat het bovenste beentje van het kruis ongeveer 30 cm lang is.

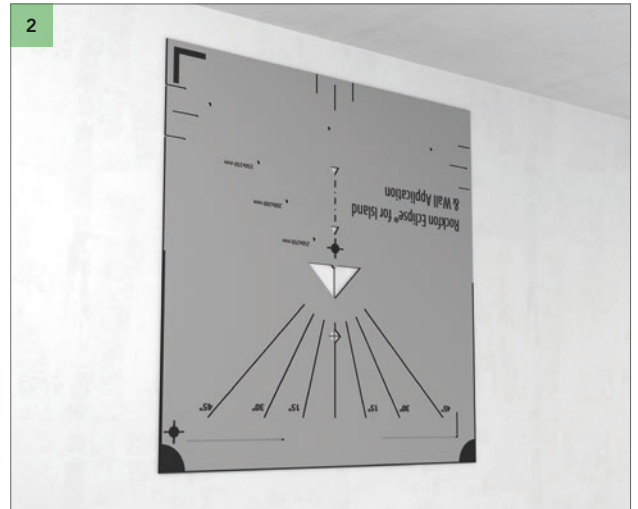

Plaats het markeringshulpmiddel boven het kruis getekend in stap 1. Zorg ervoor dat het middelpunt van het kruis overeenkomt met het middelpunt van de diamantvormige uitsparing. Zie 2 - Detail.

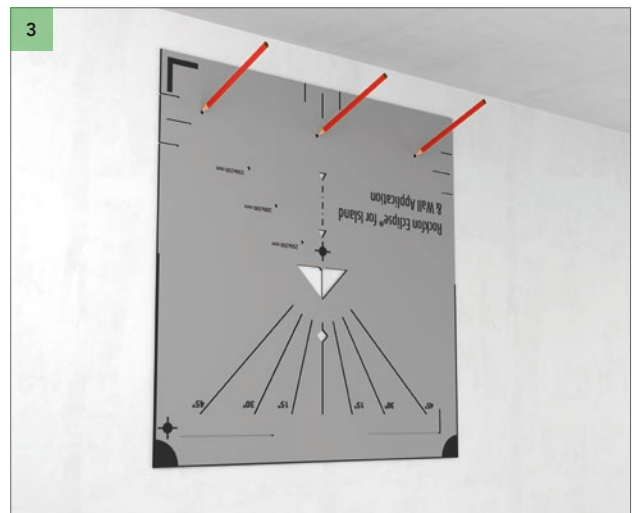
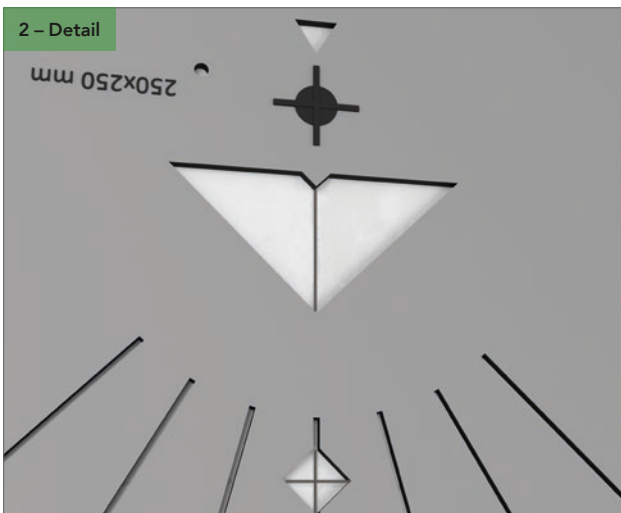

Duid de boorgaten aan.



Boor de gaten en installeer het wandbevestigingsprofiel.

5. CIRKEL (1160 MM)



Plaats het markeringshulpmiddel zodat de linkerbovenhoek en de rechterbenedenhoek op de rand van de cirkel op de achterzijde van het Rockfon Eclipse wandpaneel vallen. Teken de middellijnen met een potlood volgens de hoek van het markeringshulpmiddel. Zie 5 - Resultaat.



Plaats het markeringshulpmiddel zodat de middellijnen getekend in stap 5 perfect overeenkomen met het punt op de basis van de driehoek op het markeringshulpmiddel. Zie 6 - Detail.

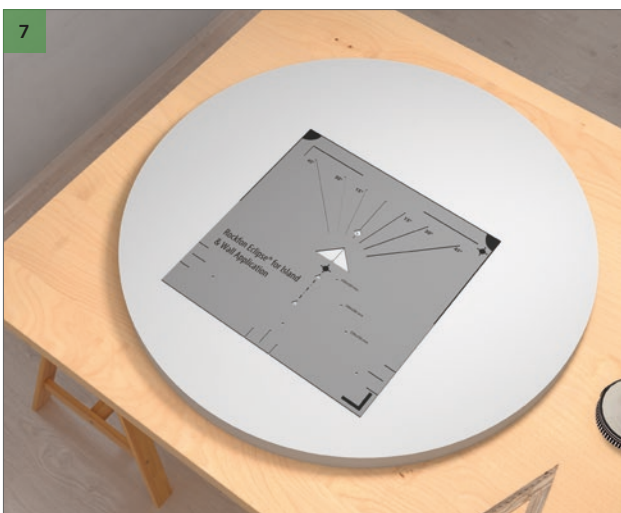
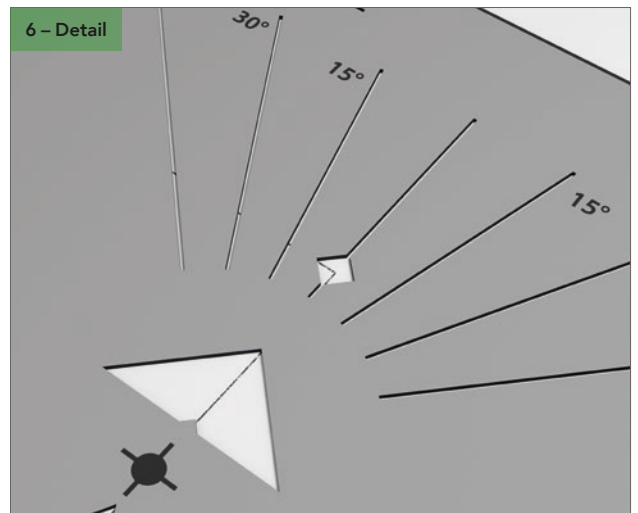

Teken de lijn waar u het paneelbevestigingsprofiel moet inschuiven. Zie 7 - Detail.

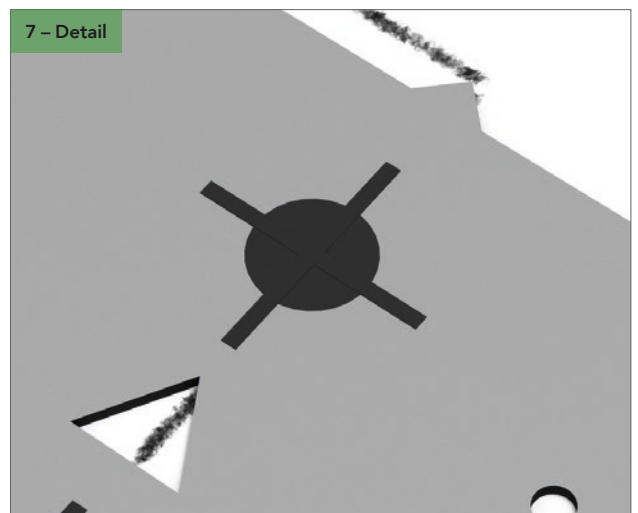

Het punt op de basis van de driehoek moet op het middelpunt van uw markering vallen. De lijn die de hoek aangeeft, moet op de 0° lijn van het markeringshulpmiddel vallen.

5. CIRKEL (1160 MM)

7 – Resultaat



8

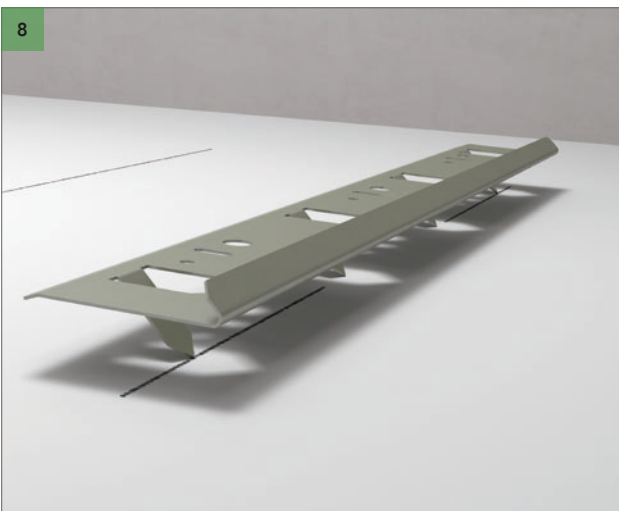

8 – Resultaat

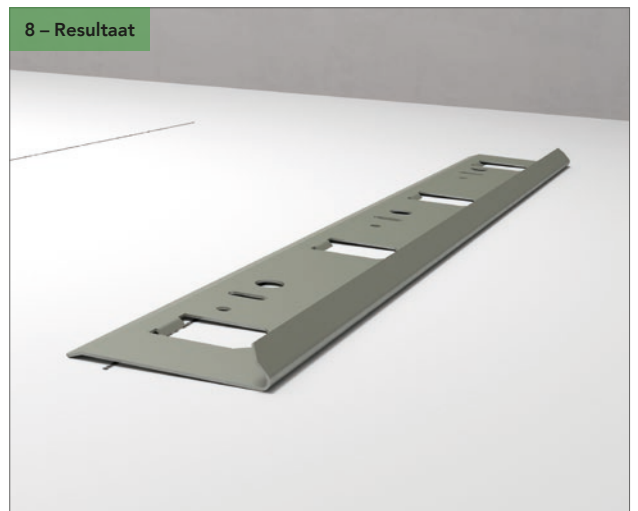

Schuif het paneelbevestigingsprofiel in het wandpaneel. Zie 8 - Resultaat.

8 – Resultaat



5. CIRKEL (1160 MM)

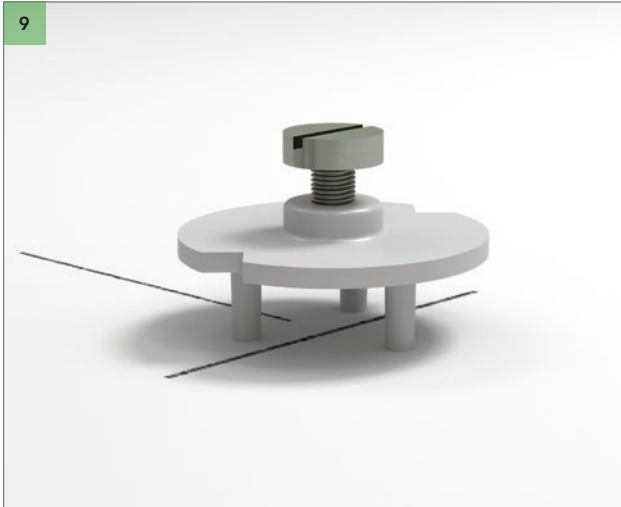

Schuif de afstandhouder in de achterzijde van het wandpaneel. Zie 9 - Resultaat.



Plaats uw Rockfon Eclipse wandpaneel op het wandbevestigingsprofiel en pas de afstandhouder aan tot het Eclipse wandpaneel waterpas hangt.



6. DRIEHOEK

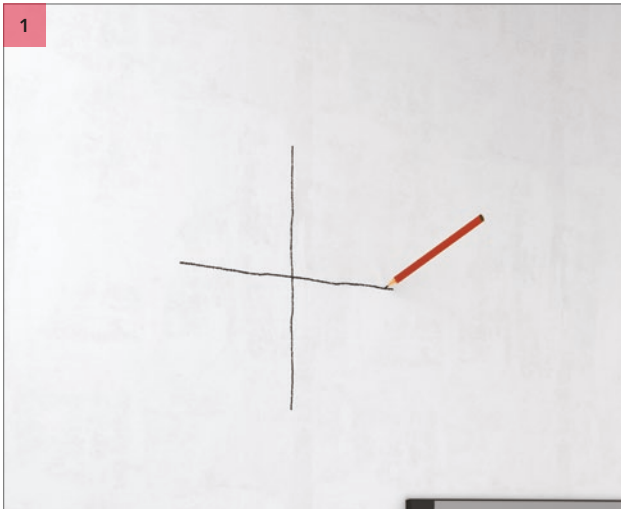

Zet een kruis op de wand waar u het Rockfon Eclipse wandpaneel wilt bevestigen. Zorg ervoor dat het bovenste beentje van het kruis ongeveer 30 cm lang is.

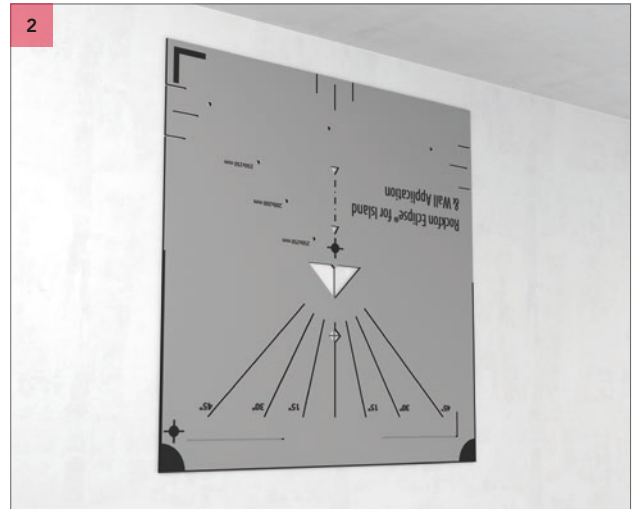

Plaats het markeringshulpmiddel boven het kruis getekend in stap 1. Zorg ervoor dat het middelpunt van het kruis overeenkomt met het middelpunt van de diamantvormige uitsparing. Zie 2 - Detail.

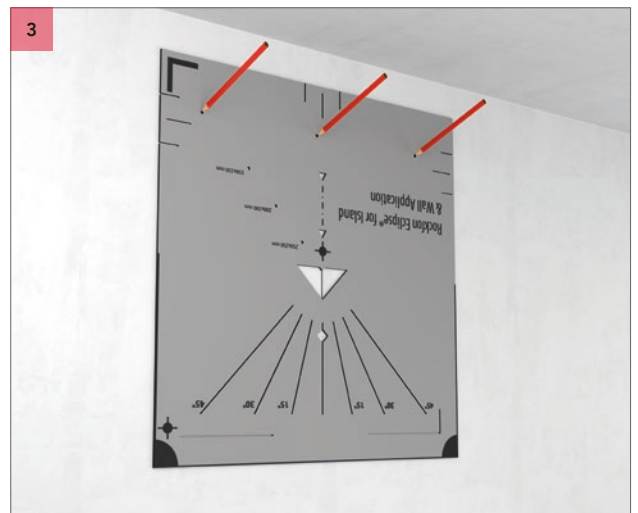
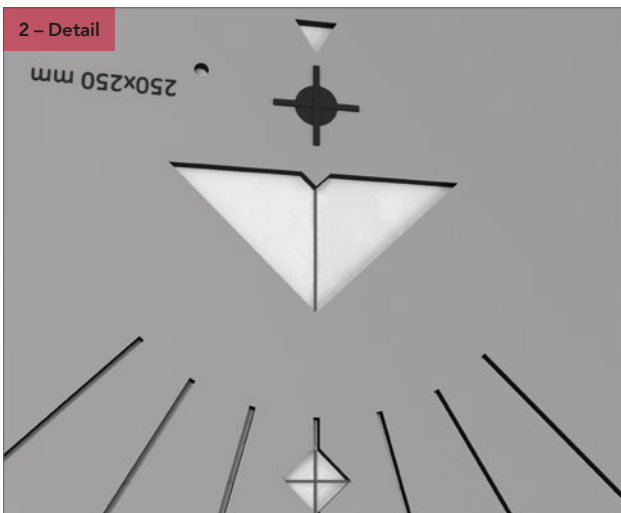

Duid de boorgaten aan.



Boor de gaten en installeer het wandbevestigingsprofiel.

6. DRIEHOEK

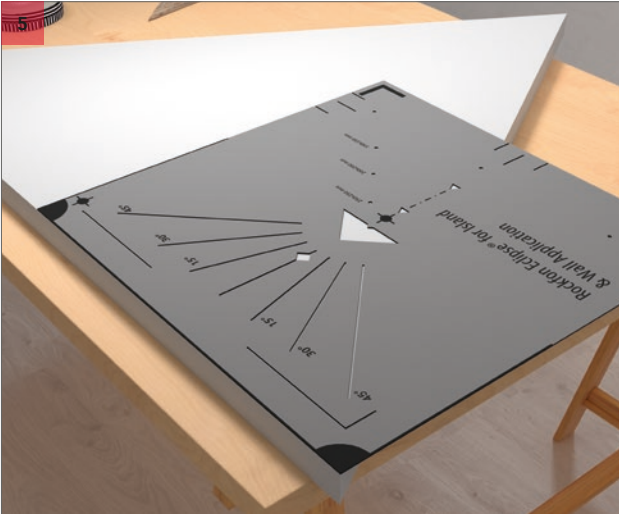

Plaats het markeringshulpmiddel in de benedenhoek aan de achterzijde van het Eclipse paneel en teken de middellijnen volgens de hoek van het markeringshulpmiddel. Zie 5 - Resultaat.

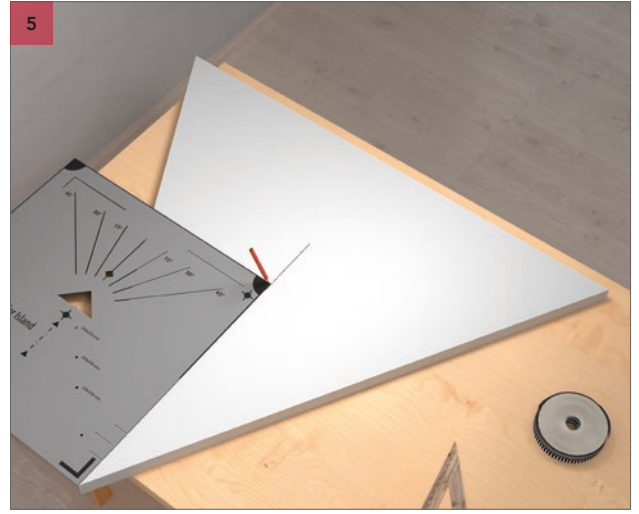

Plaats het markeringshulpmiddel zodat de middellijnen getekend in stap 5 perfect overeenkomen met het punt op de basis van de driehoek op het markeringshulpmiddel. Zie 6 - Detail.

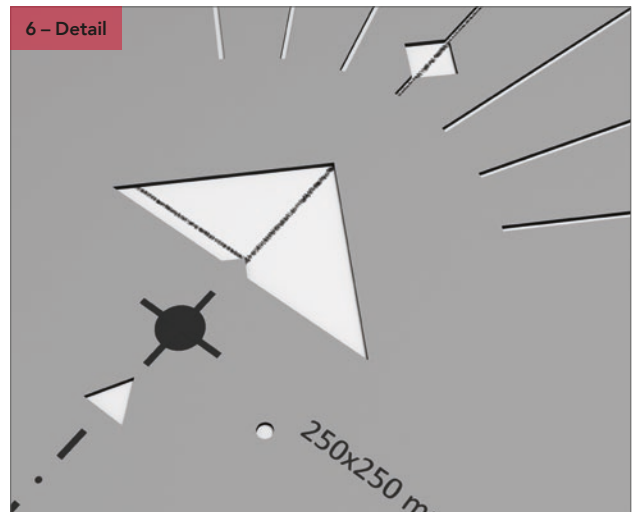

6. DRIEHOEK



Teken de lijn waar u het paneelbevestigingsprofiel moet inschuiven en de positie van de afstandhouder. Zie 7 - Resultaat.

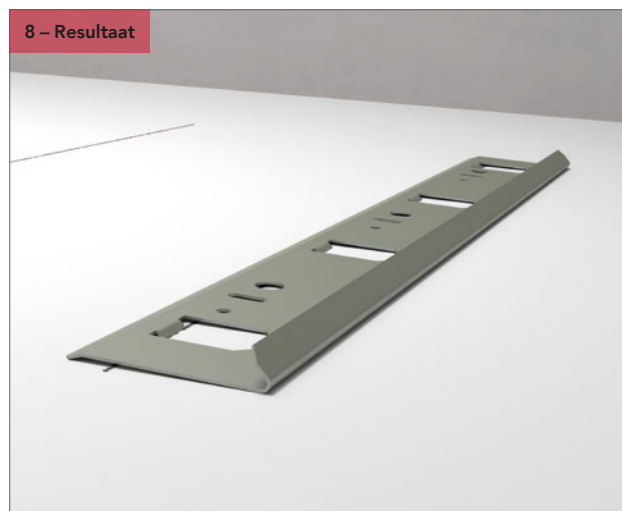
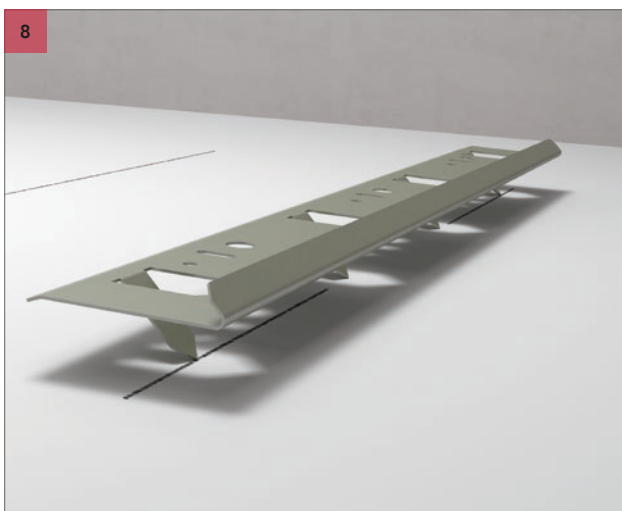

Schuif het paneelbevestigingsprofiel in het wandpaneel. Zie 8 - Resultaat.



6. DRIEHOEK

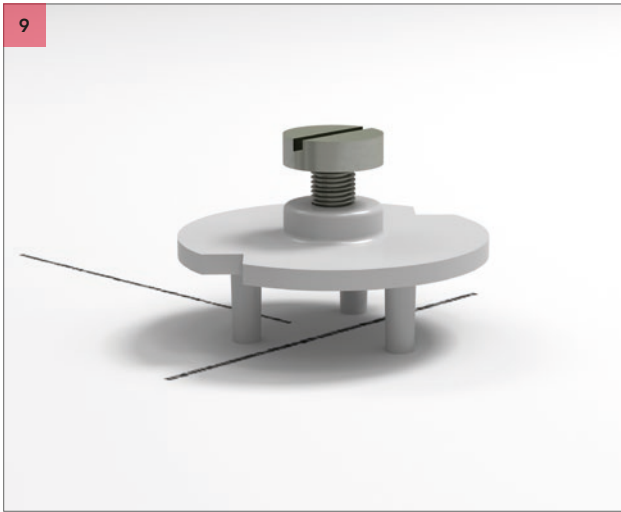

Schuif de afstandhouder in de achterzijde van het wandpaneel. Zie 9 - Resultaat.



9 - Resultaat



Plaats uw Rockfon Eclipse wandpaneel op het wandbevestigingsprofiel en pas de afstandhouder aan tot het Eclipse wandpaneel waterpas hangt.



10 - Detail

7. OVAAL

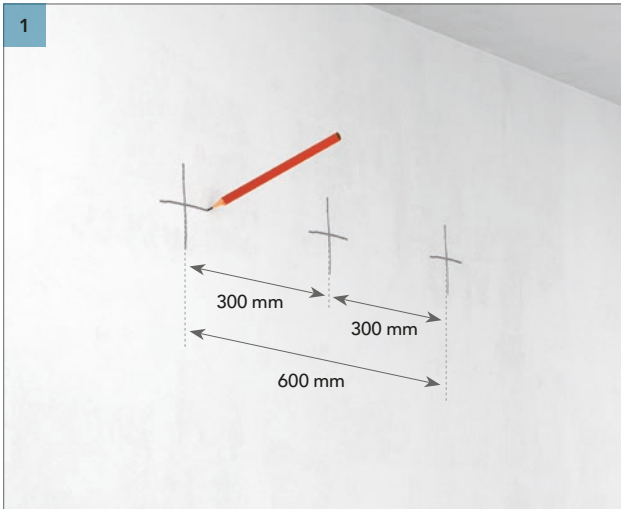

Duid het middelpunt van uw Rockfon Eclipse wandpaneel aan op de wand met een kruis. Zet een kruis op 300 mm langs weerszijden van het middelpunt. Zorg ervoor dat de bovenste beentjes van de kruisjes ongeveer 30 cm lang zijn.

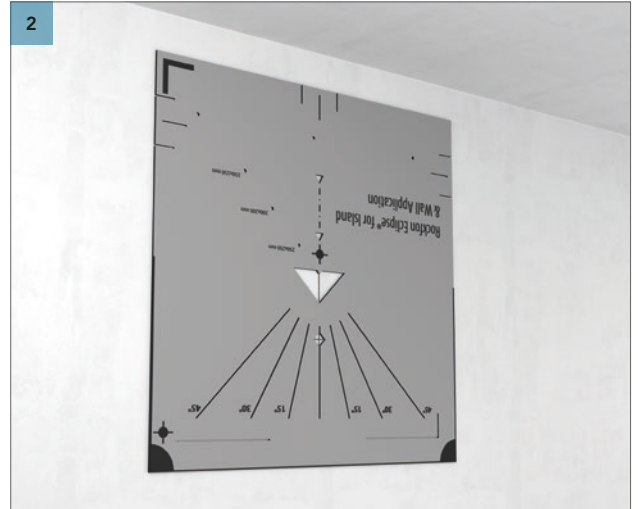

Plaats het markeringshulpmiddel boven de kruisjes getekend aan beide zijden van het middelpunt in stap 1. Zorg ervoor dat het middelpunt van het kruis overeenkomt met het middelpunt van de diamantvormige uitsparing. Zie 2 - Detail.

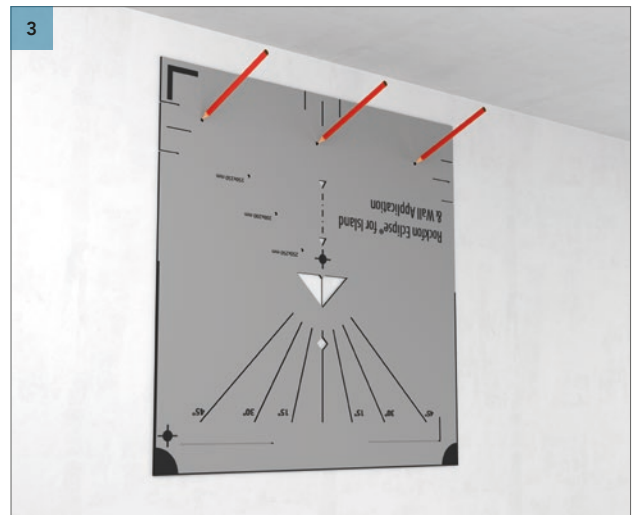
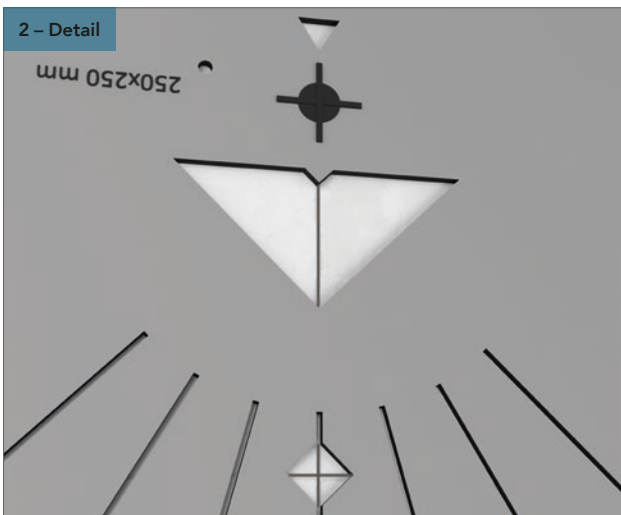

Duid de boorgaten aan.



Boor de gaten en installeer het wandbevestigingsprofiel.

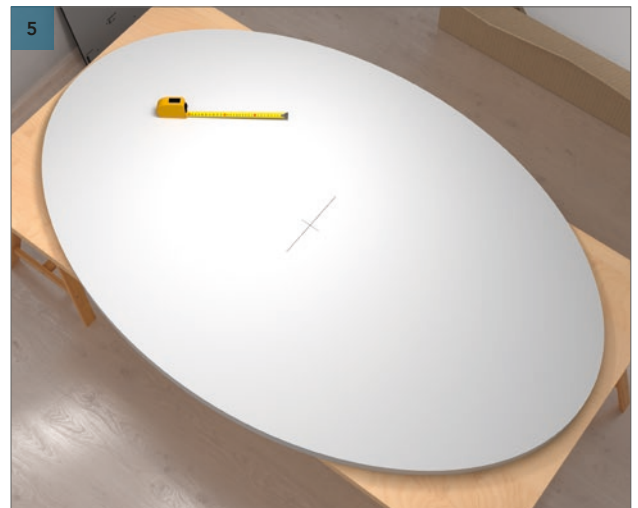

Bepaal het midden van het ovaal.

7. OVAAL

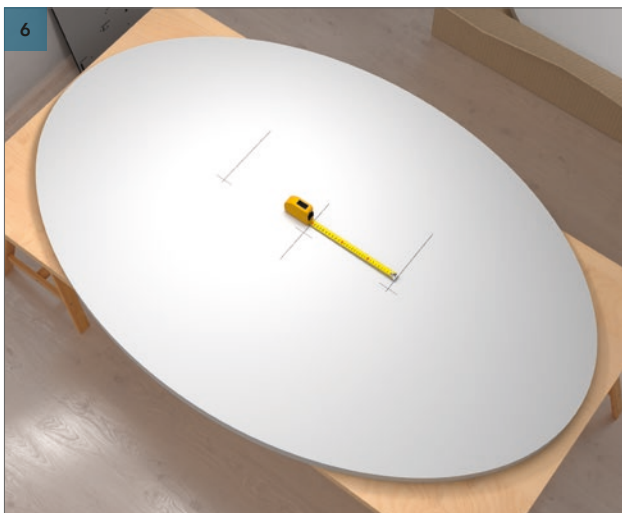

Teken 300 mm links en rechts van het middenkruis af.

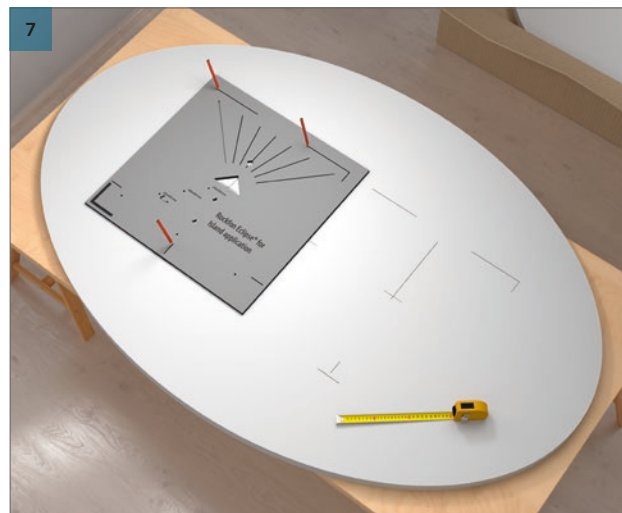

Teken de lijnen waar u het paneelbevestigingsprofiel moet inschuiven en de positie van de afstandhouder. Doe dit zowel aan de linker- als aan de rechterzijde van het wandpaneel.

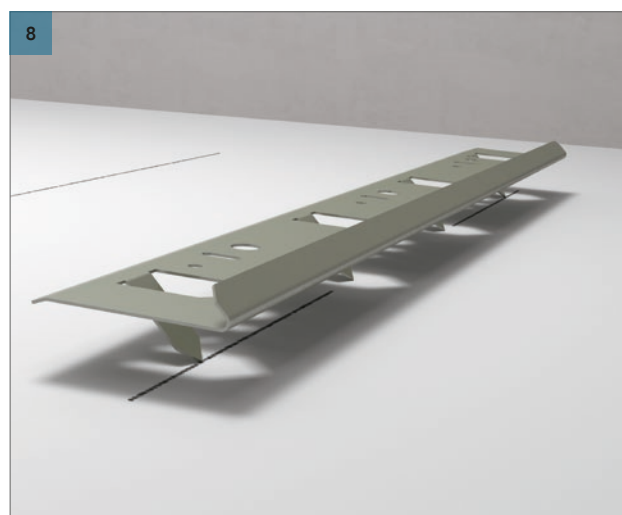

Schuif het paneelbevestigingsprofiel in het wandpaneel. Zie 8 - Resultaat.

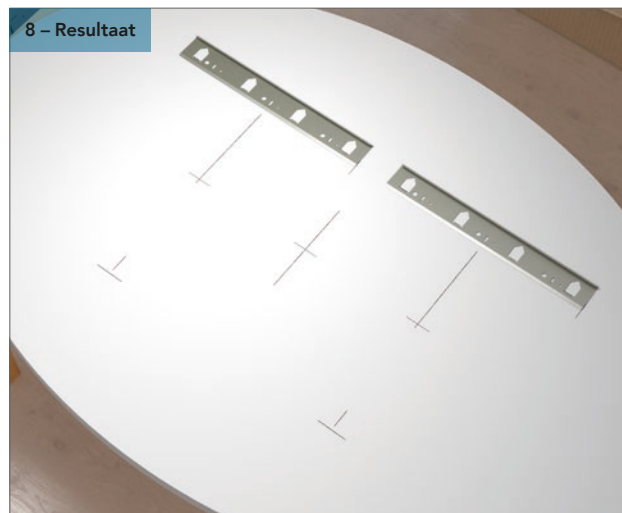
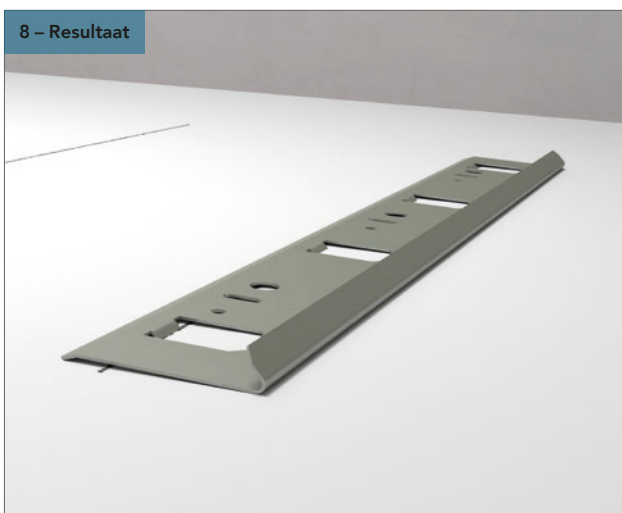

7. OVAAL

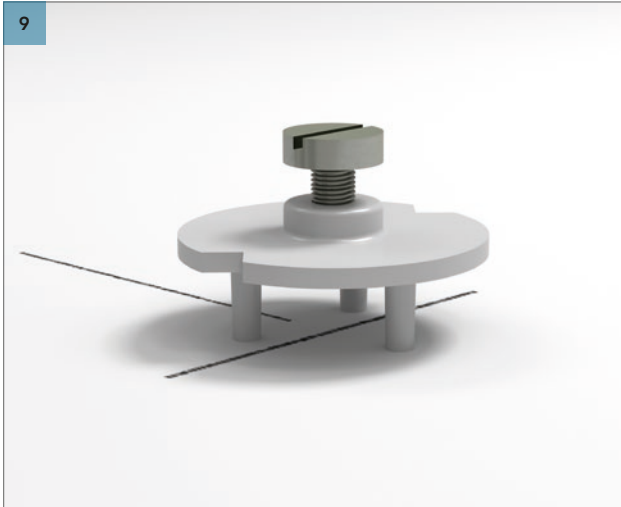

Schuif de afstandhouders in de achterzijde van het wandpaneel. Zie 9 - Resultaat.

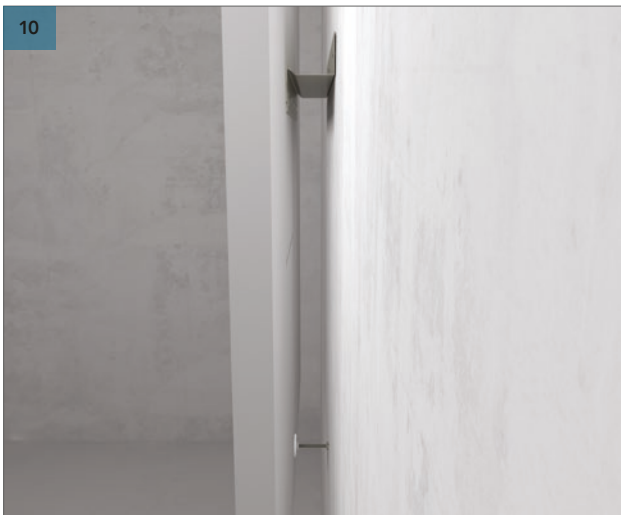
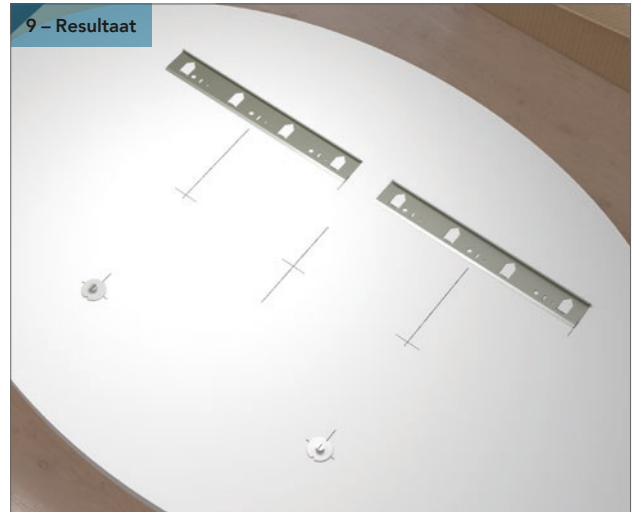

Plaats uw Rockfon Eclipse wandpaneel op het wandbevestigingsprofiel en pas de afstandhouder aan tot het Eclipse wandpaneel waterpas hangt. Zie 10 - Detail



8. FREEFORM

Neem contact op met Rockfon voor het bevestigen van Freeform Rockfon Eclipse wandpanelen.

Rockfon Eclipse en Rockfon Contour® kanten reparatievuller

Kanten reparatievuller voor het herstellen van accidentele beschadigingen aan de kanten, ontstaan tijdens behandeling of installatie ter plaatse.

Dit vulmiddel is ontwikkeld voor het repareren van krassen, deuken en/of kleine gaatjes, tot een diameter van 15 mm, die kunnen zijn ontstaan door een verkeerde behandeling van het product.

De vulstoffen, structuur en kleur zijn identiek aan de in de fabriek aangebrachte Rockfon Eclipse en Rockfon Contour kantverf, waardoor reparaties ter plaatse vrijwel onzichtbaar zijn.

Het vulmiddel is gemakkelijk aan te brengen en droogt snel.



Tools

Rockfon heeft specifieke tools ontwikkeld, die op www.rockfon.nl en www.rockfon.be beschikbaar zijn.



Bezoek onze CAD bibliotheek of het BIM portaal voor assistentie bij uw projectontwerp.

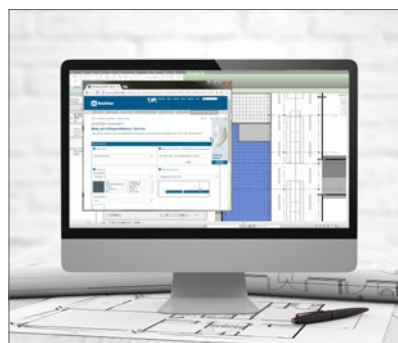

Genereer specificatieteksten voor onze producten op onze website.



Bekijk onze uitgebreide bibliotheek met referentieprojecten op onze website.

Sounds Beautiful

