

Rockfon® System Universal Baffle™

Systeembeschrijving



Een kaderbaffle systeem

- Een ideaal akoestische systeem voor ruimtes en gebouwen waar het gebruik van een traditioneel verlaagd plafond niet mogelijk of gewenst is
- Snel en gemakkelijk te installeren
- Verkrijgbaar in combinatie met diverse ophangsets
- Inclusief stevig kader dat de randen van de panelen beschermt tegen beschadigingen

Beschrijving

Rockfon System Universal Baffle is een akoestisch bafflesysteem dat bestaat uit een 2 zijdig (2F) en 4 zijdig (4F) robuust, gepoedercoat, gegalvaniseerd stalen frame met daarin een 50mm dikke steenwolplaat met verschillende montageopties. Beide zijden van de baffle zijn bedekt met een esthetisch ogend glad mineraalvlies.

Er zijn drie montagemogelijkheden beschikbaar:

Rockfon Baffle Ophangrail montage, Rockfon Baffle T24 montage en Rockfon Baffle Design/Classic Ophangdraad montage.

Dit systeem is ideaal voor ruimtes en gebouwen waar het gebruik van een traditioneel verlaagd plafond om technische redenen niet aangewezen is (bv. bij betonkernactivering) of indien men een ander plafondontwerp wenst. Het is een goede en flexibele oplossing die de ruimtelijke akoestiek in nieuwe gebouwen ten goede komt en waarmee de ruimte-akoestiek van bestaande gebouwen kan worden verbeterd. Het systeem is gemakkelijk en snel te monteren.

Beperkingen

Wegens het risico op corrosie van de toebehoren van het ophangstelsel mag Rockfon System Universal Baffle niet in zwembaden of in buitenomgevingen worden toegepast. Bovendien is Rockfon System Universal Baffle niet geschikt voor gebruik in zones onderhevig aan windbelasting of tocht.

Baffle - Kantafwerking 4F

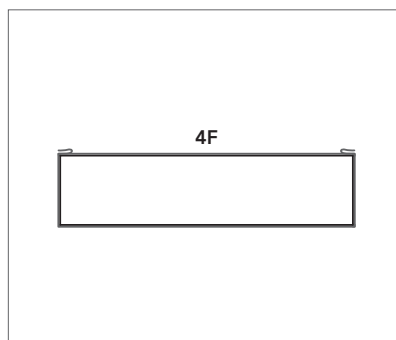

Rockfon Universal Baffle, kantafwerking 4F.

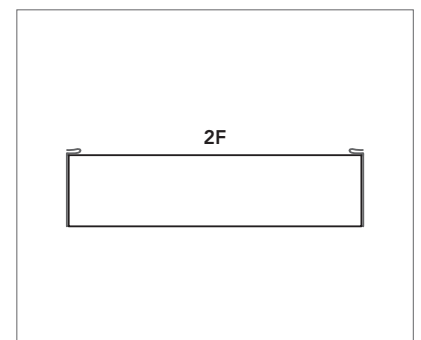

Rockfon Universal Baffle, kantafwerking 2F.

Prestaties



Veiligheid tegen bezwijken

Klasse B (EN 13964:2014)



Corrosieweerstand

Klasse B (EN 13964:2014)

Installatie

Kies uit de drie verschillende montagemethodes de optie die het best bij uw ontwerp en bij de ruimte past:

1	Rockfon Baffle Ophangrail montage.....	4
2	Rockfon Baffle T24 montage.....	8
3	Rockfon Baffle Design/Classic Ophangdraad montage	13

1. Rockfon Baffle Ophangrail montage



Rockfon Universal Baffles in parallelle rijen – in ophangrails

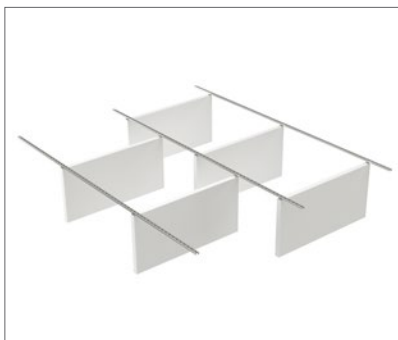

Rockfon Universal Baffle bevestigd in een ophangrail.



Rockfon Universal Baffle bevestigd in een ophangrail.

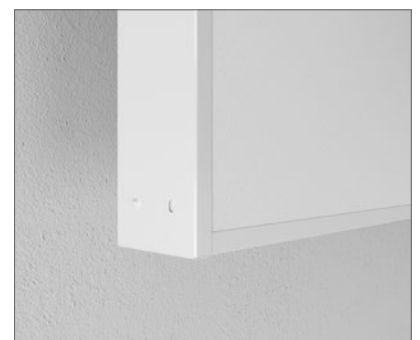

Inkepingen aan het einde van de baffles voor een goede uitlijning.

1. Rockfon Baffle Ophangrail montage

Systeemcomponenten en verbruik*

Baffle	Afmetingen (mm)	Verpakking (aantal/doos)	Gewicht (kg/doos)	Baffle rijafstand**		
				1200	600	300
Rockfon Universal Baffle 4F	1200 x 600 x 50	6	24,0	0,69 st./m ²	1,39 st./m ²	2,78 st./m ²
	1200 x 450 x 50	6	19,2			
	1200 x 300 x 50	12	30,3			
	1800 x 600 x 50	6	33,5	0,46 st./m ²	0,93 st./m ²	1,85 st./m ²
	1800 x 300 x 50	12	18,0			
Rockfon Universal Baffle 2F	1200 x 600 x 50	6	20,2	0,69 st./m ²	1,39 st./m ²	2,78 st./m ²
	1200 x 450 x 50	6	14,2			
	1200 x 300 x 50	12	20,9			
Toebehoren						
① Rockfon Baffle Ophangrail, 1,0 mm Galva	3000 x 30 x 30	8	25	0,28 st./m ²	0,56 st./m ²	1,11 st./m ²
② Rockfon Baffle Ophangrail, 1,0 mm, Wit	3000 x 30 x 30	8	25			
③ Rockfon Baffle Ophangrail, 1,0 mm, Zwart	3000 x 30 x 30	8	25			
④ Rockfon Baffle Bevestigingsclip + Inbusbout M6		24	0,4	2 st./baffle		
⑤ Rockfon Baffle Lengtekoppeling voor ophangrails***		48	1,5	1 st./ophangrail		
⑥ Rockfon Baffle Eindkap voor ophangrails***		48	0,7	2 st./rij		

* Voor baffles in parallelle rijen, geen tussenruimten.

** Asafstand tussen de rijen baffles (mm).

*** Alleen indien nodig

Toebehoren

1. Rockfon Baffle Ophangrail, Gegalvaniseerd



2. Rockfon Baffle Ophangrail, Wit



3. Rockfon Baffle Ophangrail, Zwart



4. Rockfon Baffle Bevestigingsclip + Inbusbout M6



5. Rockfon Baffle Lengtekoppeling voor ophangrails



6. Rockfon Baffle Eindkap voor ophangrails



1. Rockfon Baffle Ophangrail montage

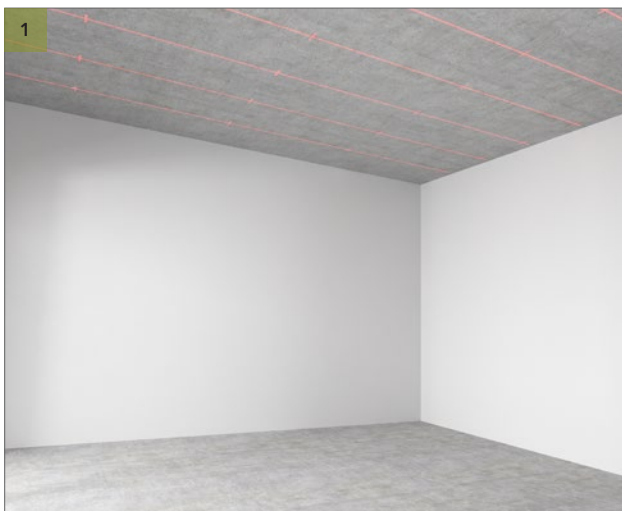

Markeer de boorpunten symmetrisch in rechte lijnen met behulp van een laser. Markeer de boorpunten op de bouwkundige constructie, aan de uiteinden van de ophangrail en één in het midden.

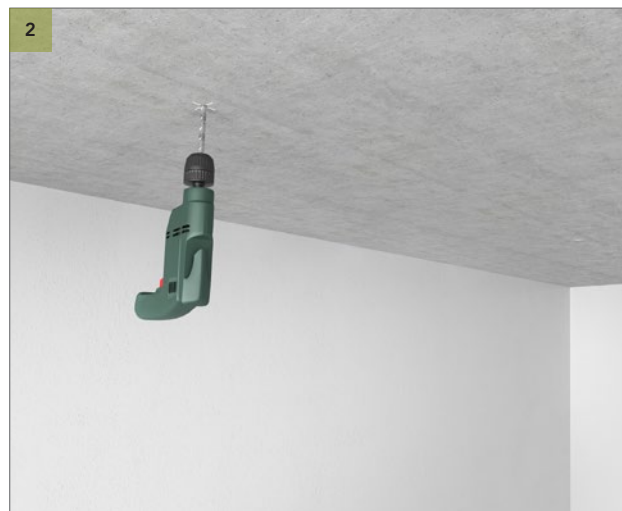

Boor gaten voor de ophangrail. Gebruik bevestigingen die geschikt zijn voor de bouwkundige constructie.

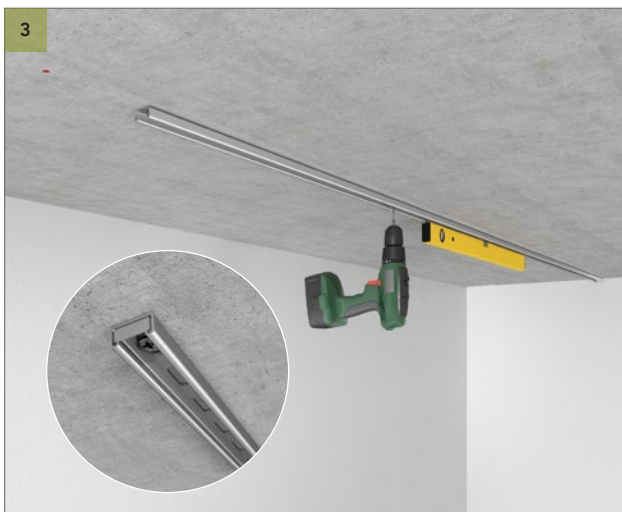

Bevestig de ophangrails aan de bouwkundige constructie en zet ze waterpas. Gebruik indien nodig flexibele pakkingen (bv. rubber- of schuimpakkingen) tussen de ophangrails en de bouwkundige constructie om oneffenheden in het oppervlak van de bouwkundige constructie te compenseren en de ophangrails waterpas te krijgen. Vergeet niet om bevestigingen te gebruiken die geschikt zijn voor de bouwkundige constructie. Gebruik indien nodig een eindkap aan het uiteinde van de ophangrail.

Opgelet: als de ophangrail niet waterpas is, zijn de baffles ook niet waterpas!

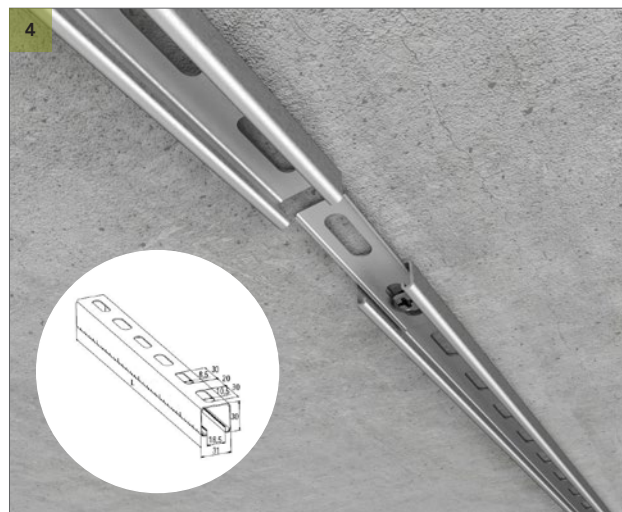

Gebruik indien nodig Rockfon Baffle-lengtekoppelingen voor ophangrails bij montage van ophangrails van verschillende lengtes. Bij gebruik van de koppelingen is slechts één bevestigingspunt (in plaats van twee) in de connector nodig.

1. Rockfon Baffle Ophangrail montage



Zet op beide uiteinden van de baffles een bevestigingsclip vast met behulp van een inbusleutel en een inbusbout M6. Plaats de clips parallel aan de lengte van de baffle.



Bevestig de baffles aan de ophangrail. Als u een klik hoort, zitten ze stevig vast.



Bevestig de baffles in de ophangrail op de juiste positie, zoals voorgeschreven. Het is mogelijk om de positie van de baffle later precies bij te stellen.

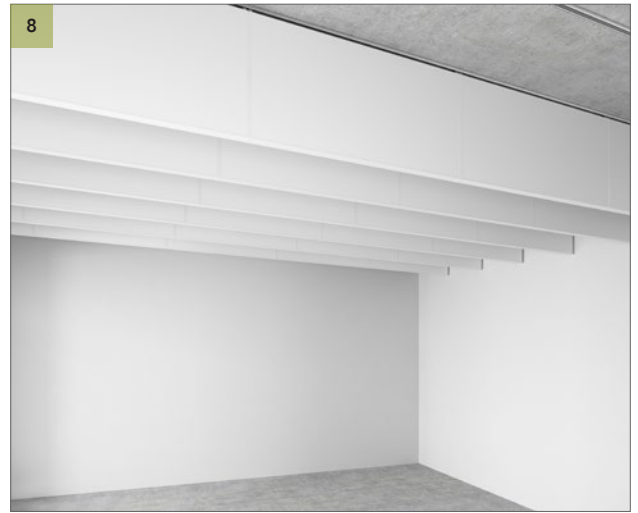

Monteer de resterende Rockfon Universal Baffles en vergeet niet de inkepingen aan de uiteinden van de baffles te gebruiken om ze uit te lijnen.

2. Rockfon Baffle T24 montage

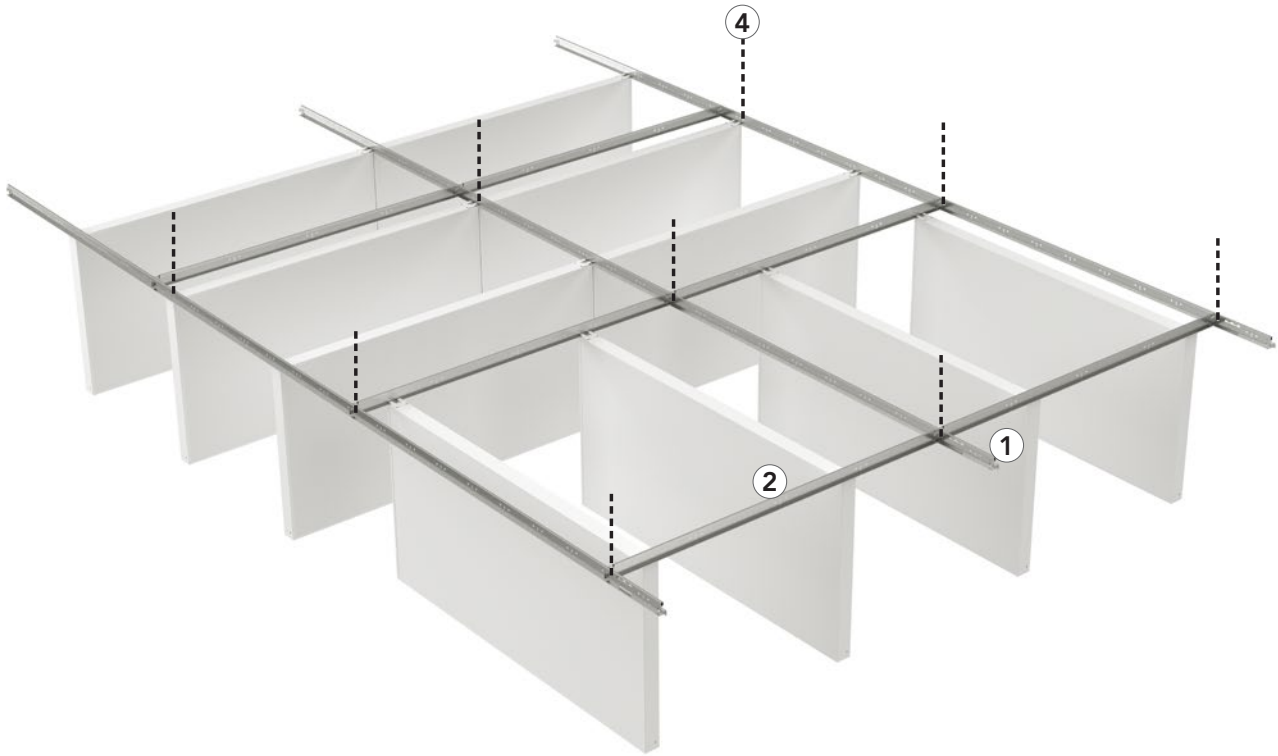

Rockfon Universal Baffle bevestigd aan Chicago Metallic T24 profiel.



Rockfon Universal Baffle bevestigd tussen Chicago Metallic T24 profielen.



Inkepingen aan het einde van de Baffles voor een goede uitlijning.

2. Rockfon Baffle T24 montage

Systeemcomponenten en verbruik*

Baffles	Afmetingen (mm)	Verpakking (aantal/doos)	Gewicht (kg/doos)	Baffle rijafstand**		
				1200	600	300
Rockfon Universal Baffle 4F	1200 x 600 x 50	6	24,0	0,69 st./m ²	1,39 st./m ²	2,78 st./m ²
	1200 x 450 x 50	6	19,2			
	1200 x 300 x 50	12	30,3			
	1800 x 600 x 50	6	33,5	0,46 st./m ²	0,93 st./m ²	1,85 st./m ²
	1800 x 300 x 50	12	18,0			
Rockfon Universal Baffle 2F	1200 x 600 x 50	6	20,2	0,69 st./m ²	1,39 st./m ²	2,78 st./m ²
	1200 x 450 x 50	6	14,2			
	1200 x 300 x 50	12	20,9			
Chicago Metallic T24 Click 2890 en toebehoren				Verbruik (1200 mm Baffles)		
① Hoofdprofiel T24 Click 3600	3600 (1200 mm van elkaar)	15	19,5	0,83 lm/m ²	0,83 lm/m ²	0,83 lm/m ²
② Dwarsprofiel T24 Click 1200		45	15,7	0,83 lm/m ²	0,83 lm/m ²	0,83 lm/m ²
④ Snelophangers HH 320		100	30	0,69 st./m ²	0,69 st./m ²	0,69 st./m ²
Chicago Metallic T24 Click 2890 en toebehoren				Verbruik (1800 mm Baffles)		
① Hoofdprofiel T24 Click 3600	3600 (1800 mm van elkaar)	15	19,5	0,56 lm/m ²	0,56 lm/m ²	0,56 lm/m ²
③ Dwarsprofiel T24 Click 1800		25	16,2	0,83 lm/m ²	0,83 lm/m ²	0,83 lm/m ²
④ Snelophangers HH 320		100	30	0,46 st./m ²	0,46 st./m ²	0,46 st./m ²

* Voor baffles in parallelle rijen, geen tussenruimten.

** Asafstand tussen de rijen baffles (mm).

Chicago Metallic T24 Click 2890

1. Hoofdprofiel T24 Click 3600



2. Dwarsprofiel T24 Click 1200



3. Dwarsprofiel T24 Click 1800



Toebehoren

4. Snelophangers



2. Rockfon Baffle T24 montage

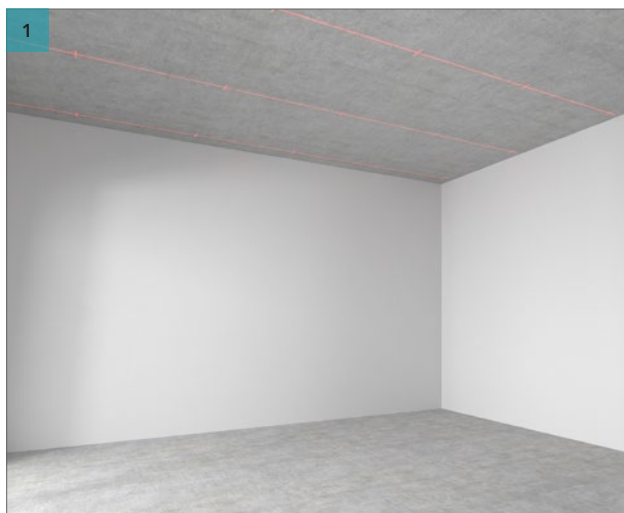

Markeer de boorpunten symmetrisch in rechte lijnen met behulp van een laser. Markeer om de 1200 mm een boorpunt op de bouwkundige constructie, in zowel de lengte als de breedte.



Boor gaten waar de boorpunten zijn gemarkeerd.

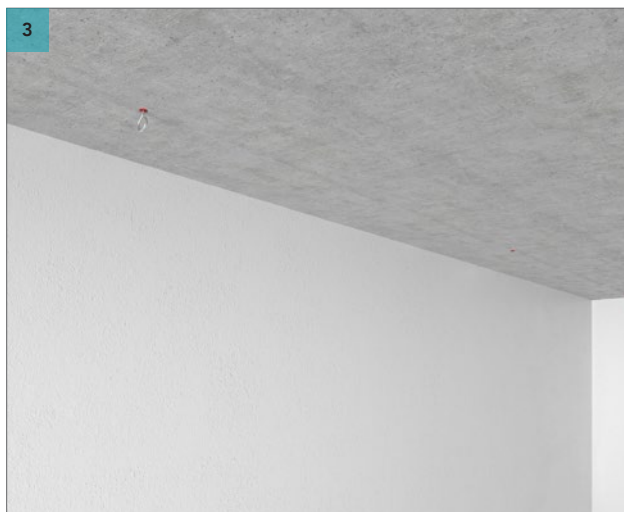

Gebruik bevestigingen die geschikt zijn voor de bouwkundige constructie. Steek een schroefvoog in de bouwkundige constructie.

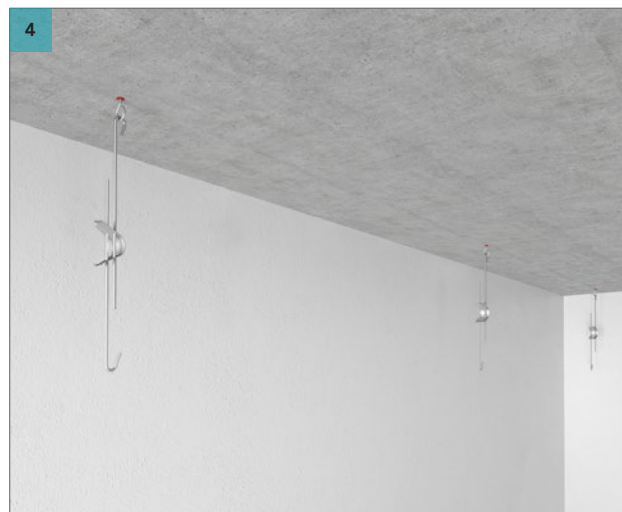

Bevestig snelophangers (of starre hoekophangers) aan de schroefvoog en vergeet ze niet te borgen door de bovenste haak te sluiten. U kunt ook andere hangers gebruiken.

2. Rockfon Baffle T24 montage

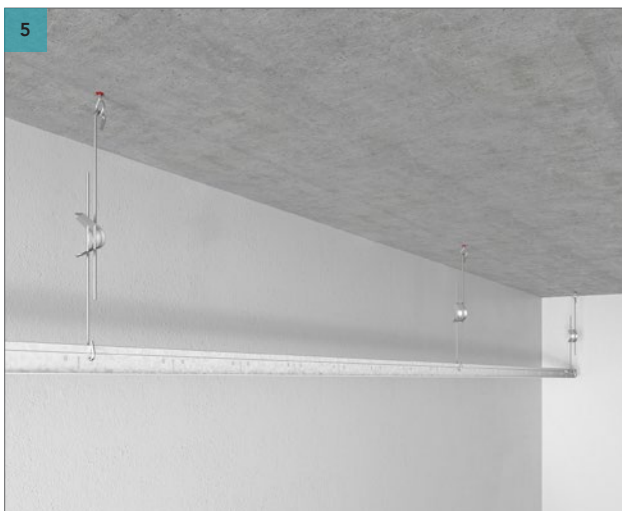

Bevestig het hoofdprofiel T24 3600 aan de onderkant van de snelophangers en vergeet ze niet te borgen door de onderste haak te sluiten



Monteer om de 1200 mm een dwarsprofiel Click T24 1200 mm op de hoofdprofielen.

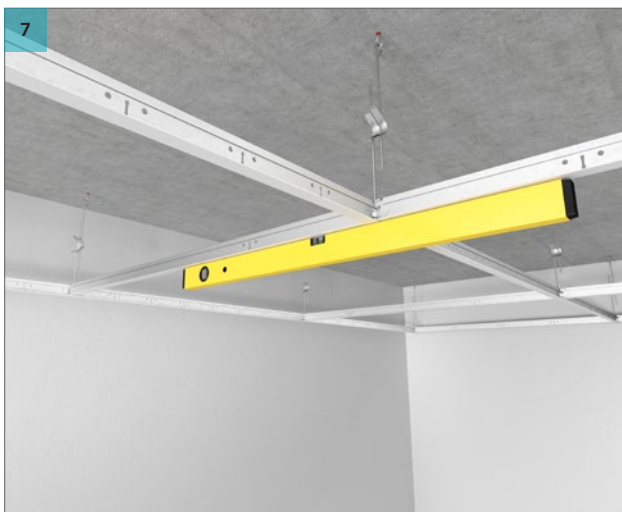

Pas het niveau van de T24-profielen aan met behulp van de veren van de snelophangers. Zorg ervoor dat het profielsysteem waterpas is voordat u baffles monteert.

Opgelet: als het T24-profielsysteem niet waterpas is, zijn de baffles ook niet waterpas!



Bevestig de Rockfon Universal Baffle aan het opgehangen Chicago Metallic T24-profielsysteem.

2. Rockfon Baffle T24 montage



Bevestig de Rockfon Universal Baffle aan het opgehangen Chicago Metallic T24-profielstelsel. U kunt de sleuven van de T24-profielen gebruiken om de Rockfon Universal Baffles uit te lijnen.



Rockfon Universal Baffles opgehangen tussen T24-profielen.



Bevestig de resterende Rockfon Universal Baffles aan het T24-profielstelsel en lijn ze uit met behulp van de inkepingen aan het uiteinde van de baffles.

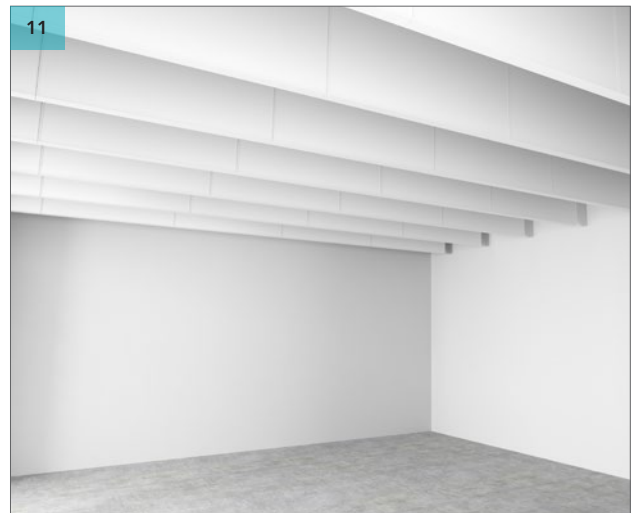

Bevestig alle resterende Rockfon Universal Baffles in de ruimte.

3. Rockfon Baffle Design/Classic Ophangdraad montage

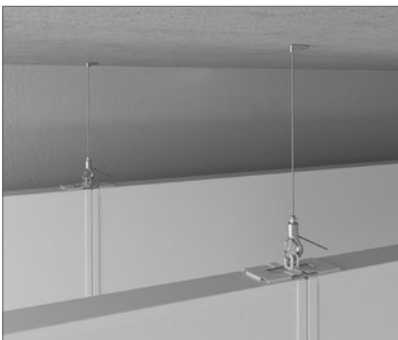

Baffles in rijen – gemeenschappelijke ophanging voor twee Rockfon Baffles op één rij.



Rockfon Universal Baffles – ophangoog geopend in verticale positie.

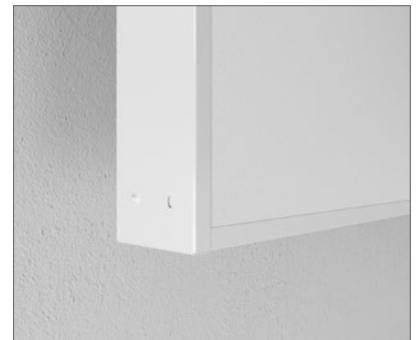

Inkepingen aan het einde van de Baffles voor een goede uitlijning.

3. Rockfon Baffle Design/Classic Ophangdraad montage

Systeemcomponenten en verbruik*

Baffles	Afmetingen (mm)	Verpakking (aantal/doos)	Gewicht (kg/doos)	Baffle rijafstand**		
				1200	600	300
Rockfon Universal Baffle 4F	1200 x 600 x 50	6	24,0	0,69 st./m ²	1,39 st./m ²	2,78 st./m ²
	1200 x 450 x 50	6	19,2			
	1200 x 300 x 50	12	30,3			
	1800 x 600 x 50	6	33,5	0,46 st./m ²	0,93 st./m ²	1,85 st./m ²
	1800 x 300 x 50	12	18,0			
Rockfon Universal Baffle 2F	1200 x 600 x 50	6	20,2	0,69 st./m ²	1,39 st./m ²	2,78 st./m ²
	1200 x 450 x 50	6	14,2			
	1200 x 300 x 50	12	20,9			
Toebehoren						
① Design Ophangdraad montageset		12	0,7	1 st./baffle + 1 st./rij		
② Rockfon Baffle Classic Ophangdraad montageset		12	0,6	1 st./baffle + 1 st./rij		

* Voor baffles in parallelle rijen, geen tussenruimten.

** Asafstand tussen de rijen baffles (mm).

Toebehoren

1. Design Ophangdraad montageset



2. Classic Ophangdraad montageset



3. Rockfon Baffle Design/Classic Ophangdraad montage

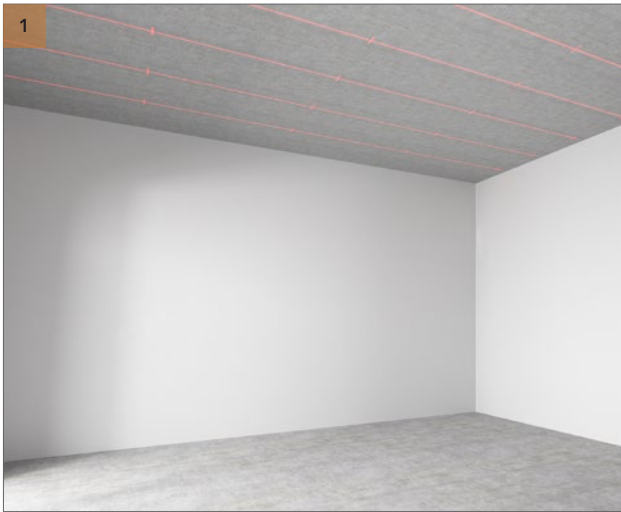

Markeer de boorpunten symmetrisch in rechte lijnen met behulp van een laser. Markeer om de 1200 mm een boorpunt op de bouwkundige constructie.



Boor gaten waar de boorpunten zijn gemarkeerd.

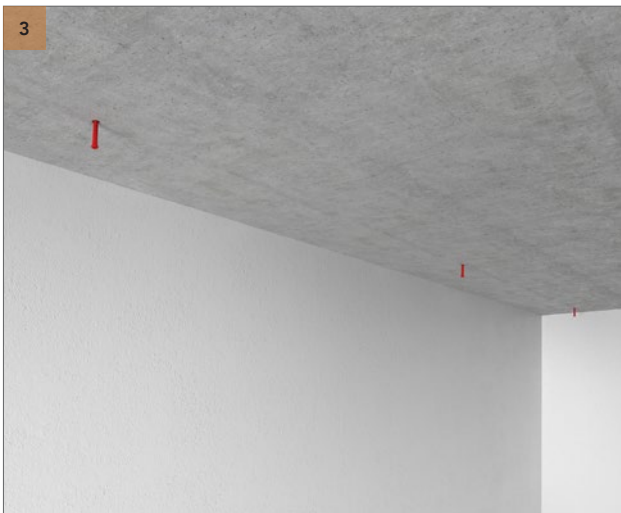

Gebruik bevestigingen die geschikt zijn voor de bouwkundige constructie.

3. Rockfon Baffle Design/Classic Ophangdraad montage

4 - Design Suspension Set



Bevestig het bovenste deel van de Rockfon Baffle Design-ophangset (het deel met M13-schroefdraad aan de buitenkant) op de bouwkundige constructie. Gebruik bevestigingsschroeven die geschikt zijn voor het materiaal van de bouwkundige constructie en die klein genoeg zijn voor de cilindrische afdekking van de Rockfon Baffle Design-ophangset (maximale kopdiameter 12 mm) – gebruik het diametersymbool.

5a - Design Suspension Set

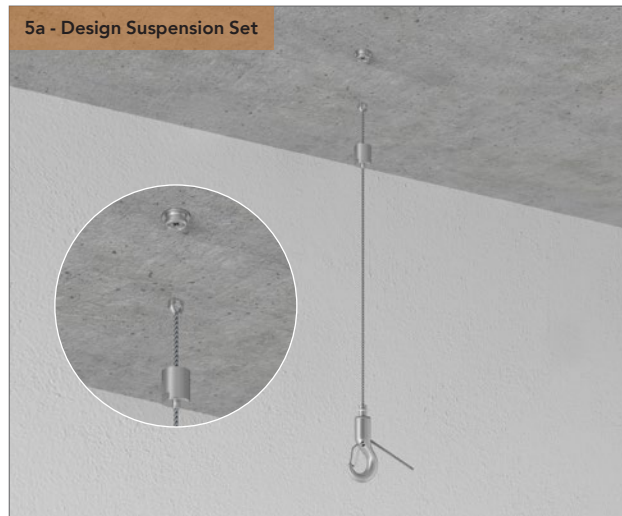

Schuif de draadkabel van de Design-ophangset door de cilindrische afdekking, zodat het uiteinde van de oogkabel binnenin verborgen is. Schroef het op de M13-draad. U kunt de verstelbare haak bevestigen aan het onderste uiteinde van de draadkabel.

5b - Classic Suspension Set

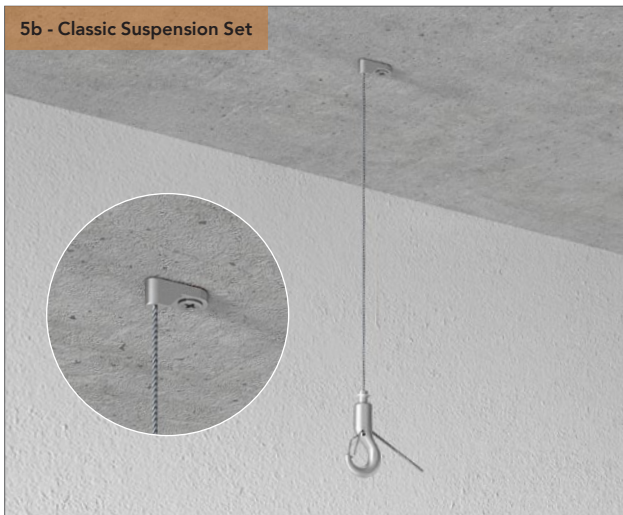

Bevestig het uiteinde van de kabel met oog van 6,5 mm op de bouwkundige constructie met behulp van een bevestigingsschroef. U kunt de verstelbare haak bevestigen aan het onderste uiteinde van de draadkabel.

6

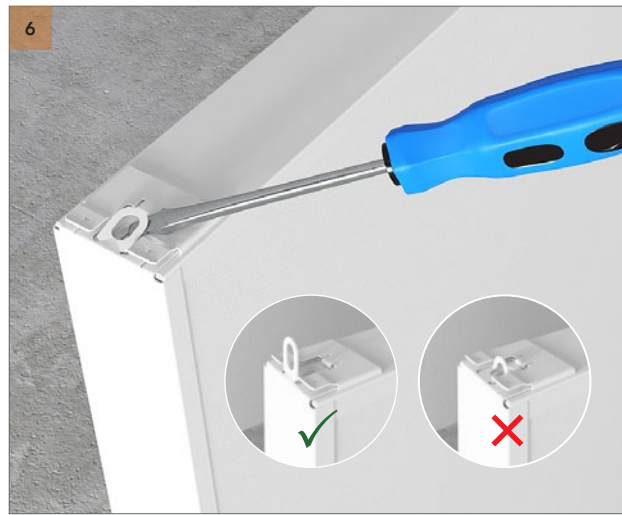

Til het platte oogje aan de bovenkant van de Rockfon Universal Baffle op.
Opmerking: zorg ervoor dat het oogje volledig verticaal is.

3. Rockfon Baffle Design/Classic Ophangdraad montage

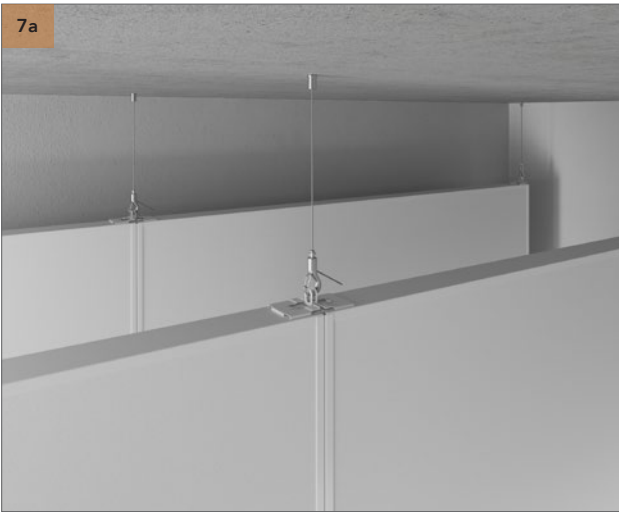

Verbind de Rockfon Universal Baffles met de ophangsets met behulp van de verstelbare haak.



Plaats een waterpas bovenop of onder de baffles om hun gelijk niveau te verzekeren. Nivellering kan worden gedaan door het slot op de haak los te maken en aan de draadkabel te trekken.

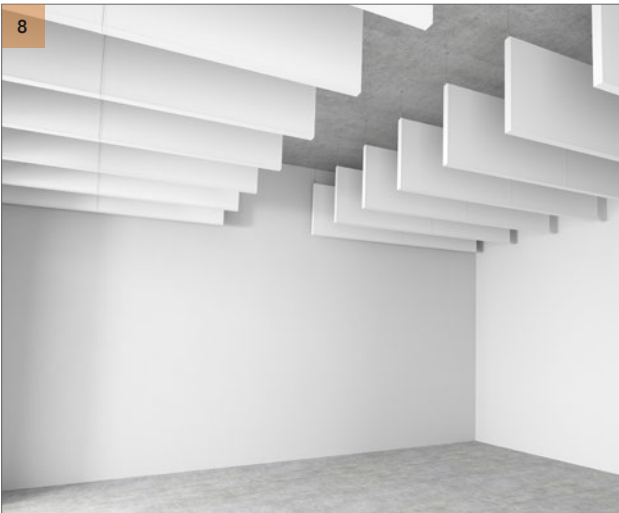

Bevestig alle resterende Rockfon Universal Baffles en gebruik de inkeping aan het uiteinde van de baffles om ze uit te lijnen.

Algemene aanbevelingen bij de installatie

Veilige en egale structuur van de bouwkundige constructie

Zorg er altijd voor dat de bouwkundige constructie robuust is en een minimaal draagvermogen van 10 kg per ophangpunt heeft. Zorg ervoor dat het oppervlak van de bouwkundige constructie egaal is. Als dat niet het geval is, egaliseer dan het oppervlak van de bouwkundige constructie voordat u baffle-oplossingen van Rockfon monteert.

Profielsysteem

Tenzij anders aangegeven, moet het plafond symmetrisch worden gemonteerd en moeten de hangers waar mogelijk met geschikte bevestigingen op 1200 mm van elkaar (of minder bij een grotere belasting) worden bevestigd op de hoofdprofielen.

De hoofdprofielen moeten op 1200 mm van elkaar worden geplaatst voor baffles met een lengte van 1200 mm.

Bij modules van 1800 x 600 mm is het alleen mogelijk om de baffles op de hoofdprofielen te klikken wanneer ze loodrecht op de hoofdprofielen worden gemonteerd. Dit betekent dat u bij modules van 1800 x 600 mm de hoofdprofielen op 1800 mm van elkaar moet plaatsen.

Voor een goed gemonteerd profielsysteem moet u ervoor zorgen dat de T-profielen perfect uitgelijnd en horizontaal zijn en dat de diagonalen van de modules gelijk zijn. De naden van de hoofdprofielen moeten ten opzichte van elkaar verspringen en er moet een hanger worden geplaatst binnen 150 mm van het firebreak/-uitsparing en binnen 450 mm van het einde van het hoofdprofiel waar deze eindigt op een omtrek.

Extra hangers kunnen nodig zijn om het gewicht van voorzieningen aan het systeem te dragen.

Baffles

We adviseren om bij het installeren van Rockfon plafondpanelen schone handschoenen met een nitril of een PU coating te gebruiken, zodat er geen vingerafdrukken of verontreiniging op het oppervlak achterblijven.

Voor een optimale werkomgeving raden we installateurs aan om altijd de gangbare werkmethodes te gebruiken en de plaatsingstips op onze verpakking te volgen.

Tools

Rockfon heeft specifieke tools ontwikkeld, die op www.rockfon.nl en www.rockfon.be beschikbaar zijn.

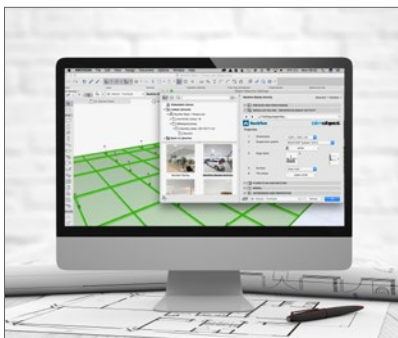

Bekijk onze uitgebreide bibliotheek met referentieprojecten op onze website.



Genereer specificatieteksten voor onze producten op onze website.



Bezoek onze CAD bibliotheek of het BIM portaal voor assistentie bij uw projectontwerp.

Rockfon® is een geregistreerd handelsmerk van de ROCKWOOL Group.

 [linkedin.com/company/Rockfon-as](https://www.linkedin.com/company/Rockfon-as)

 [pinterest.com/Rockfon](https://www.pinterest.com/Rockfon)

 [youtube.com/RockfonOfficial](https://www.youtube.com/RockfonOfficial)

 [facebook.com/RockfonBNL](https://www.facebook.com/RockfonBNL)

 [instagram.com/Rockfon_Official](https://www.instagram.com/Rockfon_Official)

Sounds Beautiful

Rockfon

(ROCKWOOL B.V.)
Industrieweg 15
6045 JG Roermond
Postbus 1160
6040 KD Roermond
Nederland

T +31 (0)475 353 035

info@rockfon.nl
www.rockfon.nl

Rockfon

(ROCKWOOL Belgium NV)
Oud Sluisstraat 5
2110 Wijnegem
België

T +32 (0)2 715 68 68

info@rockfon.be
www.rockfon.be

