

INSTALLATIERICHTLIJN

Rockfon[®] Canva[™] Wall Panel



Opvallend design
Perfekte akoestiek

- Mooi design en briljante akoestiek gecombineerd in één veelzijdig designelement
- Wordt volledig gemonteerd geleverd; enkel nog aan de muur te bevestigen
- Robuust frame en gemakkelijk te reinigen Canvas
- Geen materiaalverspilling bij installatie

Sounds Beautiful

Beschrijving

Rockfon Canva Wall panel zijn modulair en eenvoudig te installeren. Ze worden volledig gemonteerd geleverd, en zijn de veilige, flexibele, duurzame en moderne oplossing die op maat kan worden ontworpen voor elke ruimte of locatie.

Het product bestaat uit een 40 mm geluidsabsorberende steenwol paneel met een 61 mm gepoedercoat mat aluminium frame. De voorzijde is bedekt met een bedrukt, afneembaar en vervangbaar stretch canvas, verkrijgbaar in talloze kleuren en grafische prints.

Beperkingen

Vanwege het risico op corrosie is Rockfon Canvas wall panel niet geschikt voor toepassing in ruimtes met een hoge luchtvochtigheid zoals zwembaden of buitenomgevingen. Bovendien is Rockfon Canvas Wall panel niet geschikt voor gebruik in ruimtes die blootgesteld zijn aan direct zonlicht.



61 mm gepoedercoat mat aluminium frame en afgeronde hoeken.



Bedrukt, afneembaar en vervangbaar stretch canvas.



Het label zit altijd rechts onderaan en kan, indien gewenst, worden ingestopt.

Stroomcomponenten

Paneel

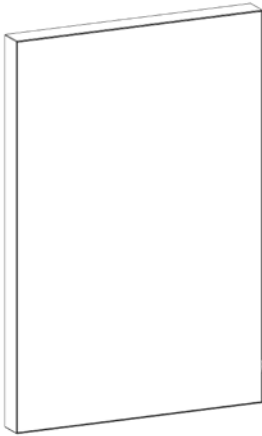

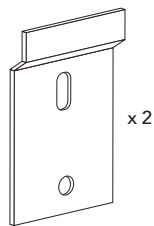

Componenten

1. Muurbeugel*



* Als de paneelbreedte >2500 mm is, zijn 3 muurbeugels nodig, die in de doos zijn inbegrepen.

Gereedschap Lijst

Gereedschap	Boormachine	Schroefmachine	Niveau
			

Installatie

- 1 Markeer de boorpunten van uw geplande installatie.

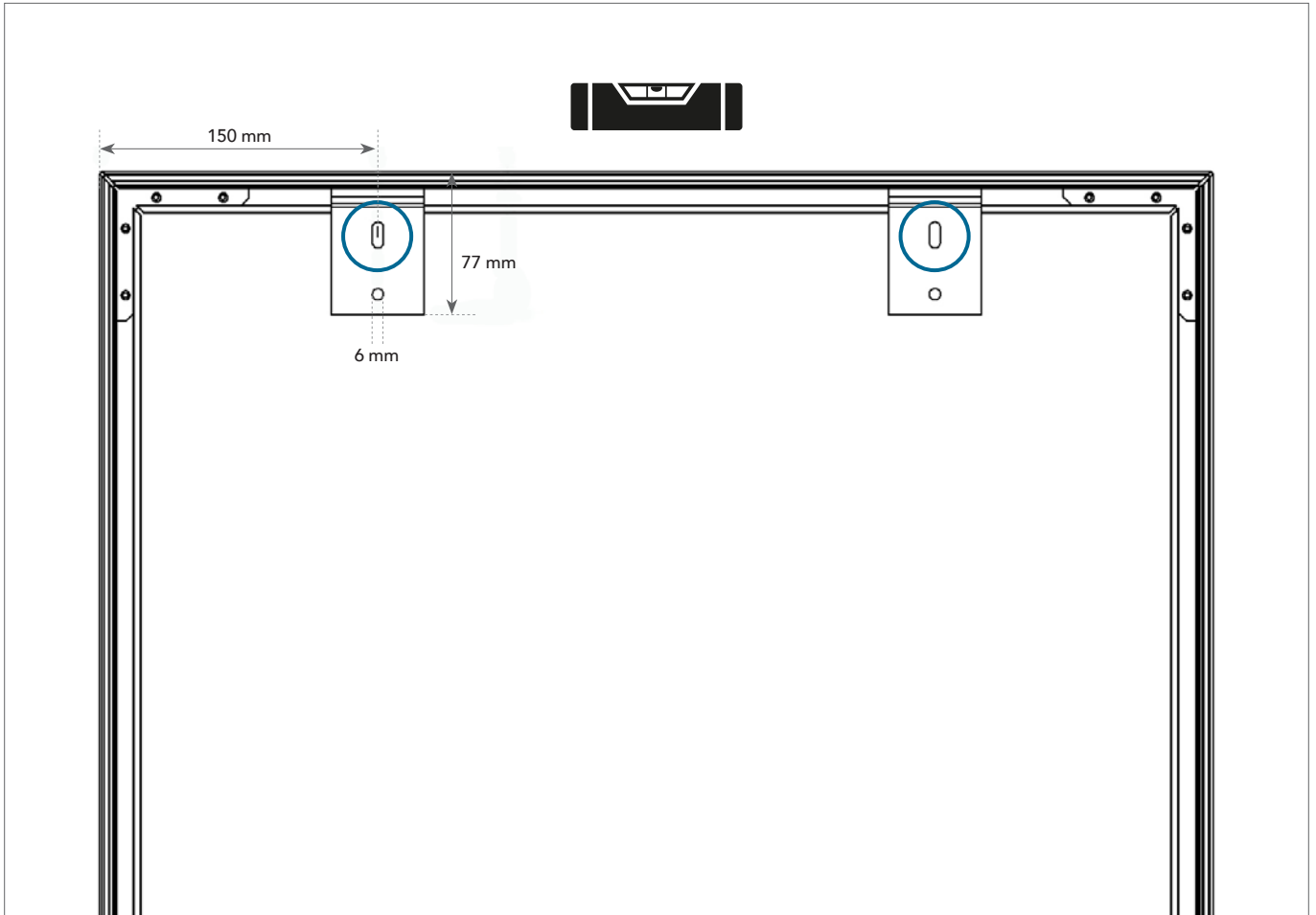

- 2 Bevestig de muurbeugels op het daarvoor bestemde wandoppervlak.

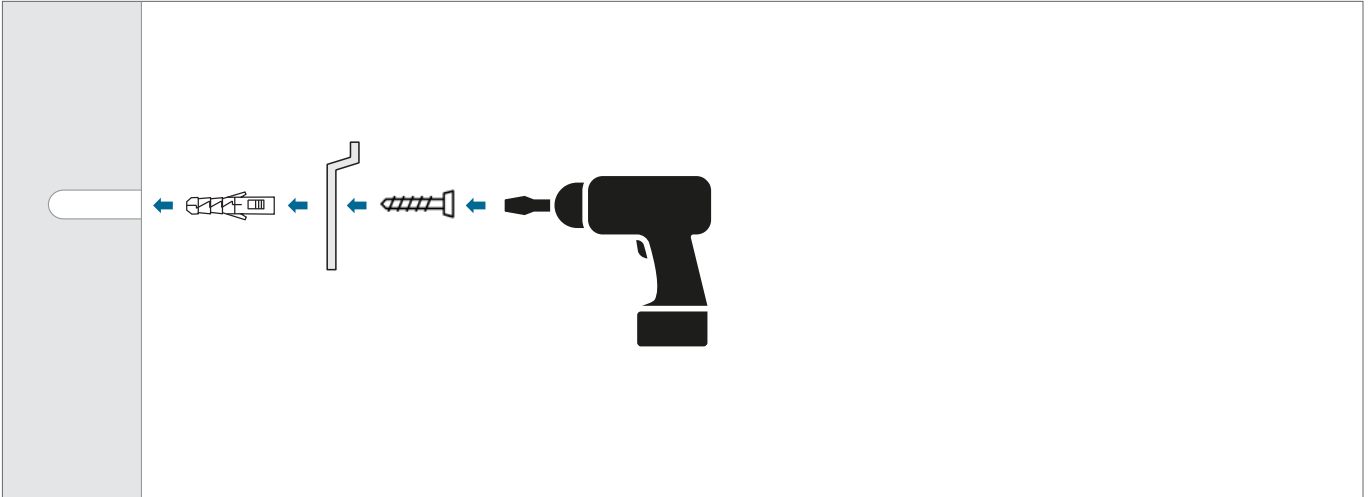

Gebruik montageschroeven en -methoden die geschikt zijn voor het materiaal van de muur.

3 Monteer het Rockfon Canva Wall panel.

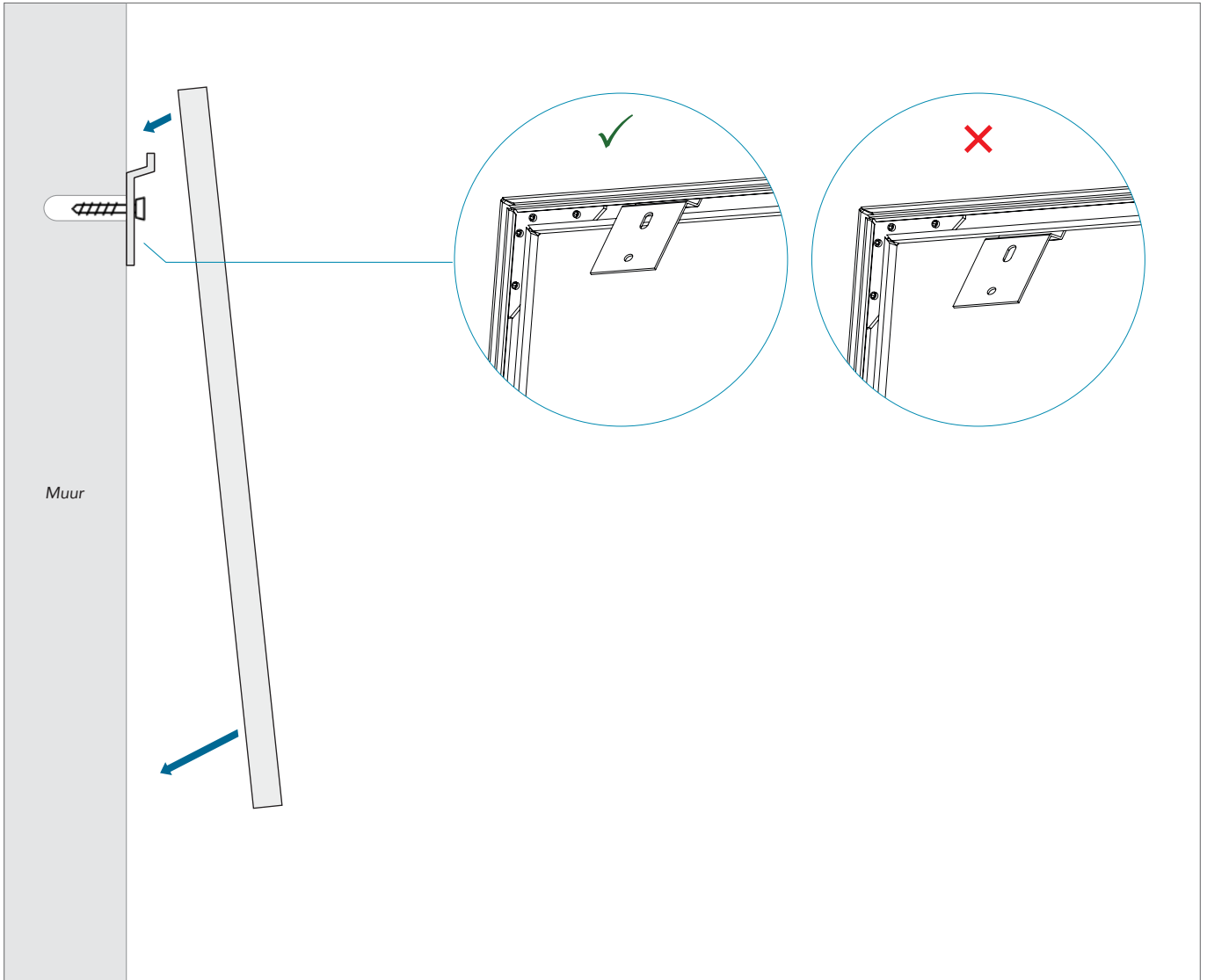

Zorg ervoor dat het label altijd in de rechter benedenhoek gepositioneerd is.

Reiniging en onderhoud

Om de optimale prestaties en het uiterlijk van uw Rockfon Canva panelen te garanderen, is een regelmatige reiniging van het oppervlak noodzakelijk. Het akoestische afneembare canvas is van nature bestand tegen vocht, waardoor de groei van micro-organismen wordt geremd zonder dat extra behandelingen nodig zijn.

Reiniging

Afstoffen / Stofzuigen:

Moet regelmatig gebeuren, zodat stof en vuil zich niet kunnen ophopen op het frame en het canvas. Gebruik een zachte borstel bij het stofzuigen, dit is zachter voor de panelen.

Reinigen met water en zeep:

Gebruik vloeibare zeep of een soortgelijk universeel reinigingsmiddel in warm water. Neem de panelen af met een schone doek of een schone zachte spons. Knijp de doek of spons goed uit, zodat de akoestische panelen niet te nat worden.

Wassen in de wasmachine:

Verwijder de canvas door aan het Rockfon label rechts onderaan te trekken totdat het canvas los komt van het frame. De canvas kan regelmatig in de wasmachine worden gewassen op maximaal 70°C. Zorg ervoor dat de canvas volledig droog is voor deze wordt terug geplaatst in het frame.

Vlekken verwijderen:

Bij vlekken op uw akoestische panelen raden wij aan om hier zo snel mogelijk op te reageren. Probeer overtollige vloeistof te verwijderen voordat het de tijd heeft om in te trekken en op te drogen in de canvas of het onderliggende akoestische basismateriaal. Ga verder met de bovengenoemde richtlijn voor het reinigen met water en zeep om de vlek definitief te verwijderen. Als reinigen met water en zeep de vlek niet volledig verwijdert, verwijder dan het canvas en was het in de machine.

Desinfectie

Ethanol / Alcohol:

Ontsmettingsmiddelen op basis van ethanol/alcohol kunnen worden gebruikt zonder het doek of de grafische print aan te tasten. De concentratie moet tussen 70-85% liggen. Volg altijd de specifieke instructies van de fabrikant.

Antibacteriële spray / doekjes:

Antibacteriële of spray en doekjes kunnen worden gebruikt om de akoestische panelen te desinfecteren zonder de canvas of de grafische print aan te tasten. Volg altijd de specifieke instructies van de fabrikant.

Reinigen met stoom:

Stoomreiniging kan worden gebruikt om uw Rockfon Canva panelen te desinfecteren zonder het gebruik van chemicaliën. Volg altijd de instructies en veiligheidsrichtlijnen.

Extra functies

Canvas verwijderen en vervangen

Verwijder de canvas door aan het Rockfon label rechtsonder te trekken zodat deze loskomt van het frame.

Nieuw canvas bestellen

Update de sfeer en energie in de ruimte door uw canvas te vervangen. Neem contact op met uw Rockfon partner om een nieuwe canvas te bestellen.

Monteer het canvas opnieuw

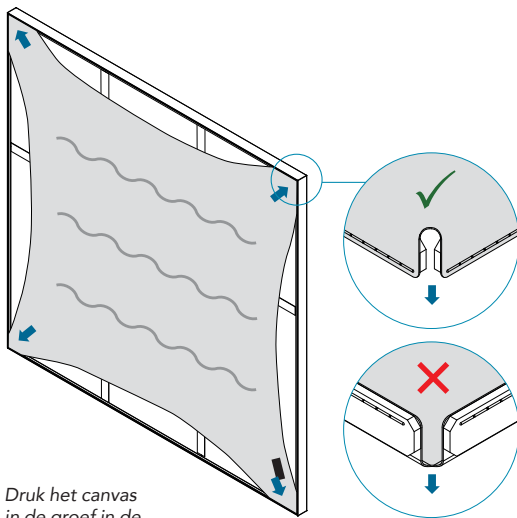

1. Druk het canvas in de groef in de hoeken van het frame.

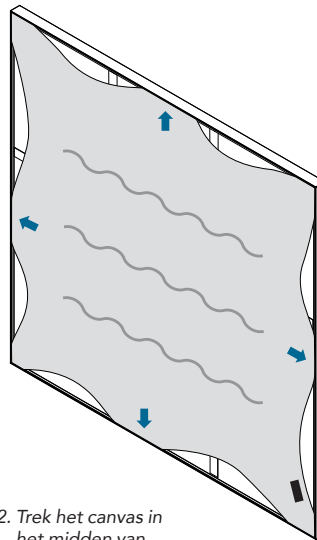

2. Trek het canvas in het midden van de framegroef naar binnen om te voorkomen dat stof zich ophoopt terwijl je je een weg baant door het frame. Rek de rubberen lip nooit uit.

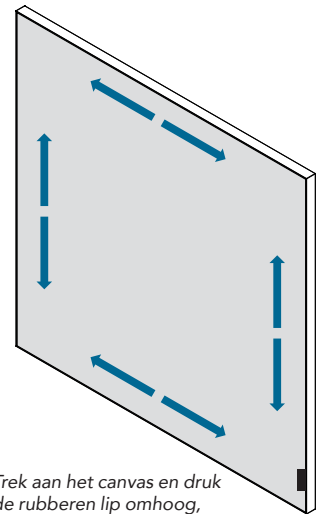

3. Trek aan het canvas en druk de rubberen lip omhoog, omlaag en van links naar rechts in de groef. Werk sectie voor sectie voor een gelijkmatige verdeling van de spanning over het canvas zonder vouwen of kreuken.
Tip: Gebruik een plastic kaart als hulpmiddel om de rubberen lippen vakkundig in de groef te bevestigen en de laatste kleine kreukels te verwijderen.

Tools

Rockfon heeft specifieke hulpmiddelen ontwikkeld, die op www.rockfon.be en www.rockfon.nl beschikbaar zijn.

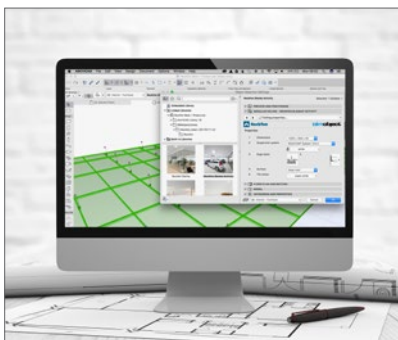

Bezoek onze CAD bibliotheek of het BIM portaal voor assistentie bij uw projectontwerp.

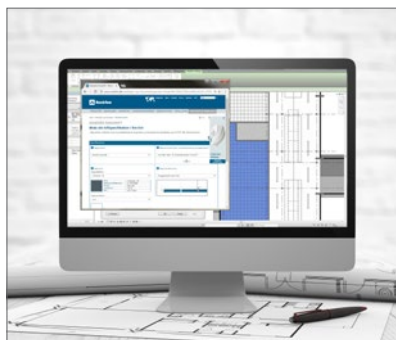

Download bestekteksten voor onze producten op onze website.



Bekijk onze uitgebreide bibliotheek met referentieprojecten op onze website.

09.2022 | Alle vermelde kleurcodes zijn gebaseerd op het NCS Natural Colour System[®], eigendom van en gebruikt onder licentie van NCS Colour AB, Stockholm 2012 of op de RAL Kleurenstandaard. Rockfon is een gedeponseerd merk. Iedere technische wijziging of wijziging aan productassortiment of aan de inhoud van deze brochure dient niet verplicht op voorhand gecommuniceerd te worden.

Sounds Beautiful

